

Econom CL

Econom CL Equipe

Econom CL Fitter



- (GB)** **Instructions for use/Technical description**
Cattle and horse clipping machine
Econom CL (GT800)
Econom CL Set 1 battery (GT804)/2 batteries (GT806)
Econom CL Equipe (GT810)
Econom CL Equipe Set 1 battery (GT814)/2 batteries (GT816)
Econom CL Fitter Set 1 battery (GT834)
- (USA)**
- (D)** **Gebrauchsanweisung/Technische Beschreibung**
Rinder- und Pferdeschermaschine
Econom CL (GT800)
Econom CL Set 1 Akku (GT804)/2 Akkus (GT806)
Econom CL Equipe (GT810)
Econom CL Equipe Set 1 Akku (GT814)/2 Akkus (GT816)
Econom CL Fitter Set 1 Akku (GT834)
- (F)** **Mode d'emploi/Description technique**
Tondeuse pour la tonte des bovins et chevaux
Econom CL (GT800)
Econom CL Set 1 batterie (GT804)/2 batteries (GT806)
Econom CL Equipe (GT810)
Econom CL Equipe Set 1 batterie (GT814)/2 batteries (GT816)
Econom CL Fitter Set 1 batterie (GT834)
- (E)** **Instrucciones de manejo/Descripción técnica**
Máquina para bovinos y caballos
Econom CL (GT800)
Econom CL Set 1 batería (GT804)/2 baterías (GT806)
Econom CL Equipe (GT810)
Econom CL Equipe Set 1 batería (GT814)/2 baterías (GT816)
Econom CL Fitter Set 1 batería (GT834)
- (I)** **Istruzioni per l'uso/Descrizione tecnica**
Tosatrice per bovini ed equini
Econom CL (GT800)
Econom CL Set 1 accumulatore (GT804)/2 accumulatori (GT806)
Econom CL Equipe (GT810)
Econom CL Equipe Set 1 accumulatore (GT814)/2 accumulatori (GT816)
Econom CL Fitter Set 1 accumulatore (GT834)
- (NL)** **Gebruiksaanwijzing/Technische Beschrijving**
Tondeuze voor runderen en paarden
Econom CL (GT800)
Econom CL Set 1 accu (GT804)/2 accu's (GT806)
Econom CL Equipe (GT810)
Econom CL Equipe Set 1 accu (GT814)/2 accu's (GT816)
Econom CL Fitter Set 1 accu (GT834)
- (DK)** **Brugsanvisning/Teknisk Beskrivelse**
Klippemaskine til kvæg og heste
Econom CL (GT800)
Econom CL Set 1 akkumulator (GT804)/2 akkumulatorer (GT806)
Econom CL Equipe (GT810)
Econom CL Equipe Set 1 akkumulator (GT814)/2 akkumulatorer (GT816)
Econom CL Fitter Set 1 akkumulator (GT834)
- (N)** **Brugsanvisning/Teknisk Beskrivelse**
Klippemaskin til storfe og hest
Econom CL (GT800)
Econom CL Set 1 batteri (GT804)/2 batterier (GT806)
Econom CL Equipe (GT810)
Econom CL Equipe Set 1 batteri (GT814)/2 batterier (GT816)
Econom CL Fitter Set 1 batteri (GT834)
- (S)** **Brugsanvisning/Teknisk Beskrivning**
Nötkreaturs- och hästklippmaskin
Econom CL (GT800)
Econom CL Set 1 batteri (GT804)/2 batterier (GT806)
Econom CL Equipe (GT810)
Econom CL Equipe Set 1 batteri (GT814)/2 batterier (GT816)
Econom CL Fitter Set 1 batteri (GT834)
- (FIN)** **Käyttöohjeet/Tekninen Kuvaus**
Karjan ja hevosen klipperit
Econom CL (GT800)
Econom CL Set 1 akku (GT804)/2 akkuja (GT806)
Econom CL Equipe (GT810)
Econom CL Equipe Set 1 akku (GT814)/2 akkuja (GT816)
Econom CL Fitter Set 1 akku (GT834)
- (RUS)** **Инструкция по применению/Техническое описание**
Машинка для стрижки крупного рогатого скота и лошадей
Econom CL (GT800)
Econom CL Set 1 аккумулятор (GT804)/2 аккумулятора (GT806)
Econom CL Equipe (GT810)
Econom CL Equipe Set 1 аккумулятор (GT814)/2 аккумулятора (GT816)
Econom CL Fitter Set 1 аккумулятор (GT834)
- (PL)** **Instrukcja użytkowania/Opis Techniczny**
Maszynka do strzyżenia sierści bydłęcej i końskiej
Econom CL (GT800)
Econom CL Set 1 akumulator (GT804)/2 akumulatory (GT806)
Econom CL Equipe (GT810)
Econom CL Equipe Set 1 akumulator (GT814)/2 akumulatory (GT816)
Econom CL Fitter Set 1 akumulator (GT834)
- (J)** **取扱説明書**
動物用バリカン
Econom CL (GT800)
Econom CL Set 1 バッテリー (GT804)/2 つのバッテリー (GT806)
Econom CL Equipe (GT810)
Econom CL Equipe Set 1 バッテリー (GT814)/2 つのバッテリー (GT816)
Econom CL Fitter Set 1 バッテリー (GT834)
- (IL)** **Hebräisch**
Klippemaskine til kvæg og heste
Econom CL (GT800)
Econom CL Set 1 Akku (GT804)/2 Akkus (GT806)
Econom CL Equipe (GT810)
Econom CL Equipe Set 1 Akku (GT814)/2 Akkus (GT816)
Econom CL Fitter Set 1 Akku (GT834)



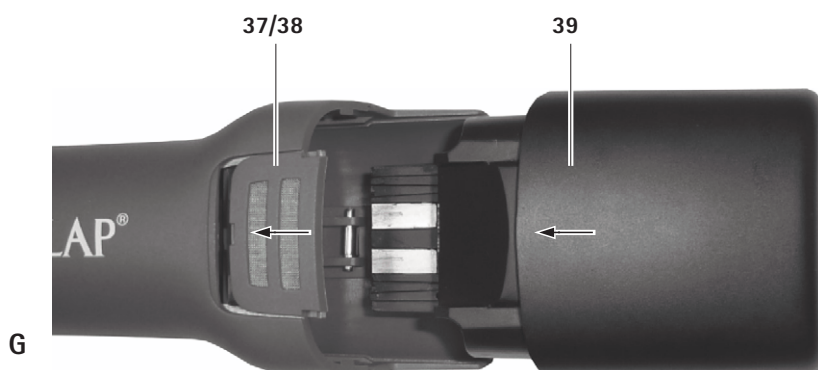
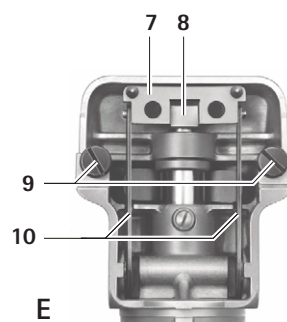
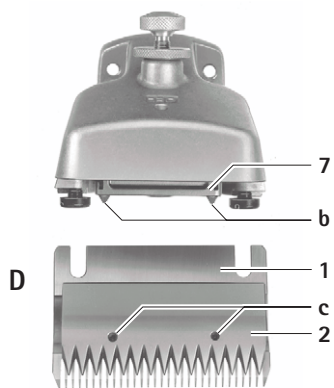
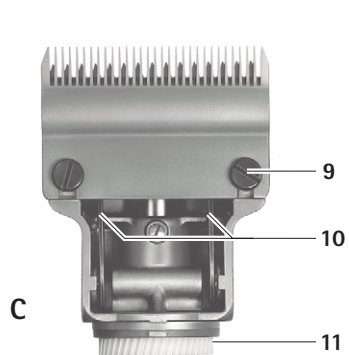
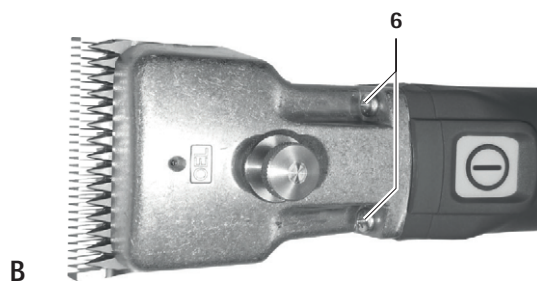
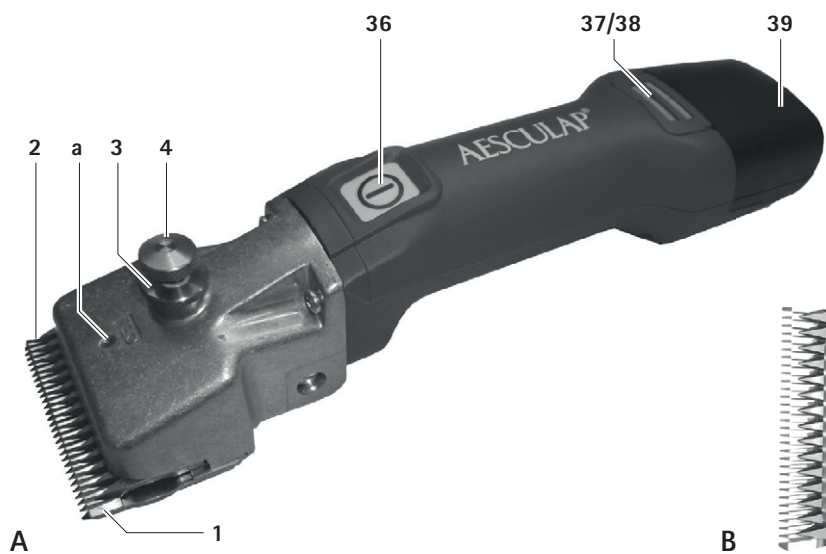

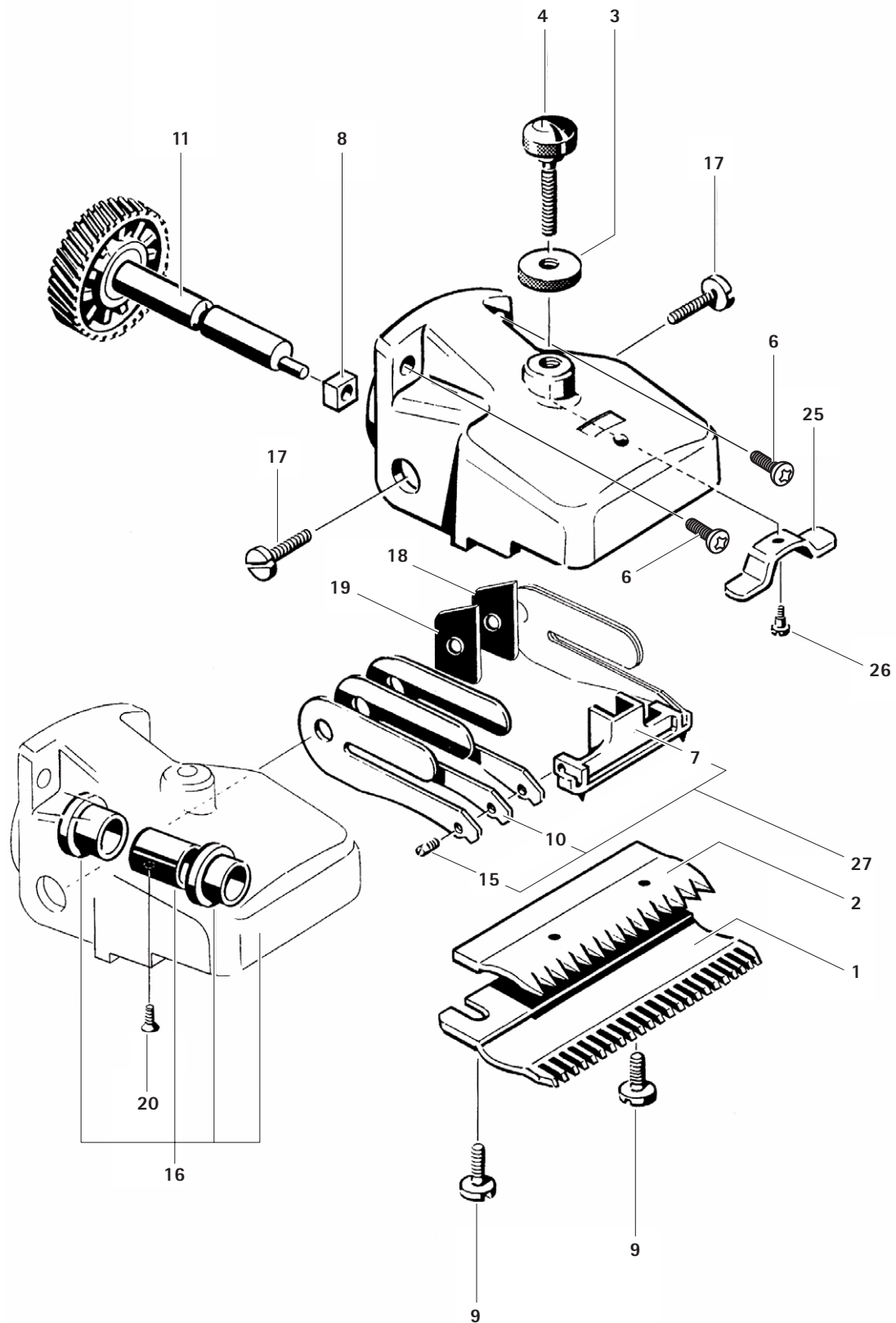



Econom CL/Econom CL Equipe/Econom CL Fitter cattle and horse clipping machine

Overview

| Pos. | Art. no. | Number | Name |
|------|-----------------|--------|--|
| 1 | GT502 | 1 | Lower cutter plate (GT804–GT816/GT834) |
| 2 | GT501 | 1 | Upper cutter plate (GT804/GT806/GT834) |
| | GT505 | 1 | Upper cutter plate (GT814/GT816) |
| 3 | GT610405 | 1 | Knurled nut |
| 4 | GT367205 | 1 | Adjusting screw |
| 6 | TA010017 | 2 | Drive pin |
| 7 | GT367201 | 1 | Oscillator |
| 8 | GT610304 | 1 | Oscillating block |
| 9 | GT610010 | 2 | Fixing screw |
| 10 | GT367202 | 6 | Oscillating spring leaf |
| 11 | GT367812 | 1 | Spur gear with eccentric shaft |
| 15 | TA008295 | 2 | Guide pin |
| 16 | GT367801 | 1 | Mounted cutter head housing |
| 17 | TA005091 | 2 | Drive pin |
| 18 | GT367802 | 1 | Left distance part |
| 19 | GT367803 | 1 | Right distance part |
| 20 | TA007765 | 1 | Countersunk screw |
| 25 | GT610307 | 1 | Spring bridge |
| 26 | GT367207 | 1 | Fixation screw |
| 27 | GT367804 | 1 | Mounted oscillator |
| 35 | TA009222 | 1 | Screwdriver |
| 36 | GT800249 | 1 | On/off button (with LED) |
| 37 | GT800804 | 1 | Airfilter (blue) Econom CL |
| 38 | GT800844 | 1 | Airfilter (bordeaux) Econom CL Equipe |
| 39 | GT801 | 1 | Lithium ion battery |
| 40 | GT803 | 1 | Charger |
| a | – | 1 | Lubricating point for battery-operated clipping machine |
| b | – | 1 | Tips of the oscillator |
| c | – | 1 | Holes in the upper cutter plate |
| d | – | 1 | Li-ion battery charging status display |
| e | – | 1 | Li-ion battery button |
| f | – | 1 | Battery lock |
| g | GT800/ GT810 | 1 | In the UK |
| – | GT604 | 1 | Special lubricating oil for cutter head and cutter plates |
| | GT605 | 1 | Gear grease (tube) |

Symbols on product

| | |
|---|---|
|  | Caution, general warning symbol Caution, see documentation supplied with the product |
|  | Labeling of electrical and electronic devices according to directive 2012/19/EU (WEEE), see Disposal |

Contents

| | | |
|------|--|----|
| 1. | Safe handling | 3 |
| 2. | Product description | 3 |
| 2.1 | Package includes | 3 |
| 2.2 | Components required for operation | 3 |
| 2.3 | Intended use | 4 |
| 2.4 | Operating principle | 4 |
| 3. | Preparation | 4 |
| 4. | Working with the battery-operated clipping machine, charger and lithium ion battery | 4 |
| 4.1 | System set-up | 4 |
| 4.2 | Function check | 4 |
| 4.3 | Connecting the charger/Charging the Li-ion battery | 5 |
| 4.4 | Change the Li-ion battery | 5 |
| 4.5 | Handling the cutter head | 6 |
| 4.6 | Storage | 7 |
| 5. | Cutter plates | 7 |
| 5.1 | Cutter plates compatible with cutter head GT367 | 7 |
| 5.2 | Recommended combinations | 7 |
| 6. | Reprocessing | 8 |
| 6.1 | Cleaning/disinfection | 8 |
| 6.2 | Inspection and checking | 8 |
| 7. | Maintenance | 8 |
| 8. | Troubleshooting | 9 |
| 8.1 | Battery-operated clipping machine Econom CL/ Econom CL Equipe/Econom CL Fitter | 9 |
| 8.2 | Charger and Li-ion battery | 10 |
| 9. | Technical Service | 11 |
| 10. | Accessories/Spare parts | 11 |
| 11. | Technical Data | 12 |
| 11.1 | Battery-operated clipping machine Econom CL/ Econom CL Equipe/Econom CL Fitter | 12 |
| 11.2 | Charger | 12 |
| 11.3 | Li-ion battery | 12 |
| 11.4 | Declaration of conformity | 12 |
| 12. | Disposal | 12 |
| 12.1 | For EU countries only | 12 |
| 12.2 | Li-ion battery | 12 |
| 13. | Two year guarantee | 13 |



1. Safe handling



Risk of death by electric shock!

- **Do not open the product.**
- **Connect the product only to a grounded power supply.**
- Prior to use, check that the product is in good working order.
- Store the charger and Li-ion batteries at room temperature.
- Keep dry the charger and Li-ion batteries.
- Charge the Li-ion batteries prior to first use.
- To prevent damage caused by improper setup or operation, and to not compromise the manufacturer warranty and liability:
 - Use the product only according to these instructions for use.
 - Follow the safety and maintenance instructions.
 - Only combine Aesculap products with each other.
- Keep the instructions for use accessible for the user.
- Always adhere to applicable standards.

- Ensure that the electrical facilities in the room in which the device is being used conform to IEC norms.
- Unplug the device by pulling the plug, but never by pulling the power cord.
- Do not operate the product in explosion-hazard areas.
- Do not use the product if it is damaged or defective. Set aside the product if it is damaged.

2. Product description

2.1 Package includes

| Art. no. | Designation |
|-----------------------------|---|
| GT800 GT810 GT834 | Battery-operated clipping machine Econom CL, Econom CL Equipe or Econom CL Fitter |
| GT801 | Li-ion battery |
| GT803 | Charger |
| see Accessories/Spare parts | Mains power cord (with device plug) |
| TA013895 | Instructions for use |
| GT604 | Hand oiler |

2.2 Components required for operation

- Battery-operated clipping machine Econom CL/Econom CL Equipe/Econom CL Fitter
- Charger
- Mains power cord (with device plug)
- Li-ion battery

Econom CL/Econom CL Equipe/Econom CL Fitter cattle and horse clipping machine

2.3 Intended use

Battery-operated clipping machine Econom CL/Econom CL Equipe/ Econom CL Fitter

The battery-operated clipping machine Econom CL/Econom CL Equipe/
Econom CL Fitter is used for clipping large animals such as cattle, horses
and large dogs.

Charger GT803/Li-ion battery GT801

The GT803 charger is used to charge the GT801 lithium ion battery.

2.4 Operating principle

Battery-operated clipping machine Econom CL/Econom CL Equipe/ Econom CL Fitter

The battery-operated clipping machine Econom CL/Econom CL Equipe/
Econom CL Fitter is switched on and off using the on/off button **36**.

Note

*The on/off button only reacts after >0.5 s in order to avoid the machine
being switched on or off unintentionally.*

Charger GT803/Li-ion battery GT801

The charger GT803 is designed for a mains voltage/frequency range of
100 V to 240 V and 50 Hz to 60 Hz.

To make the charger GT803 ready for operation, connect it to mains power
by plugging in the mains plug.

The charger GT803 is equipped with one charging bay.

Charging starts automatically as soon as the Li-ion battery is inserted in
the charging station.

The charging time depends on the charge state and capacity of the Li-ion
battery.

Charging principle

The Li-ion batteries are charged by constant current pulses.

The charge state of the Li-ion battery is monitored during charging.
Monitoring of the charging curve ensures that the battery is fully charged
without overcharging.

Additionally, the battery temperature and charging time are monitored as
well.

The charge status display **d** of the lithium ion battery has 5 LEDs. Each LED
stands for 20 % of charge volume. When the battery is charging, the LED
of the respective charging status blinks. When all the LEDs are
permanently illuminated, the battery is completely charged.

Charging time

Charging is stopped as soon as the maximum charging time is reached. The
charging time is approx. 70 min.

3. Preparation

Non-compliance with the following rules will result in complete exclusion
of liability on the part of Aesculap.

- Always observe the following guidelines when setting up and
operating the product:
 - national regulations for installation and operation,
 - the national regulations on fire and explosion protection,
 - operating advisories according to IEC-/VDE regulations.

4. Working with the battery-operated clipping machine, charger and lithium ion battery

4.1 System set-up

Connecting the accessories

Combinations of accessories that are not mentioned in the present
instructions for use may only be employed if they are specifically intended
for the respective application, and if they do not compromise the
performance and safety characteristics of the products.

4.2 Function check

Battery-operated clipping machine Econom CL/Econom CL Equipe/ Econom CL Fitter

- Carry out a visual inspection.
- Ensure that the airfilter **37/38** is positioned correctly, see Fig. G.
- Push the lithium ion battery **39** into the machine shaft and lock it.
- Check if the battery is charged-up: Press button **e**, see Fig. F.
- The charge status display **d** indicates the charge status.

Note

*In order to prevent the lithium iron battery discharging when the machine
is not being used, the electronic connection between the lithium ion
battery and the control system for the battery-operated clipping machine
is cut after 1 hour.*

- Reactivating the lithium ion battery **39**: Press button **e**, see Fig. F.
All the LEDs in the charge status display **d** illuminate.

Charger/Li-ion battery

- Carry out a visual inspection.
- Prior to connecting the product to mains power:
 - Check the mains power cord for any damage.
 - Check the product for any damage (e.g. bent contacts of the charging
bay).



- Plug in mains power cord at the device socket of the charging station.
- Plug in the mains plug at the mains power socket.
- Place the lithium lithium iron battery **39** in the charging bay of the charger and charge it, see Fig. F.

Note

The Li-ion battery heats up slightly during charging.

Note

Disconnect the mains power cord at the mains socket when the charger is not going to be used.

4.3 Connecting the charger/Charging the Li-ion battery



WARNING

Fire hazard due to battery poles shorted by fluids or metal components!

- Li-ion battery not inserted



WARNING

Risk of injury due to damaged mains power cord!

- Check mains power cord for any damage before charging.
- Arrange for any damaged mains power cord to be replaced by the manufacturer.



WARNING

Risk of injury and material damage due to damaged Li-ion battery!

- Prior to charging, check the Li-ion battery for any damage.
- Do not use or charge any damaged Li-ion batteries.



CAUTION

Loss of capacity/performance due to prolonged storage of the discharged Li-ion battery!

- Store Li-ion batteries only in fully charged condition and recharge stored batteries once every month.



CAUTION

Destruction of the product, charging bay or Li-ion battery when inserting the wrong type of battery in the charging bay!

- Insert Li-ion battery only in the appropriate charging bay.

- Only use the Aesculap GT803 charger for charging the lithium ion batteries.

- To connect charger **40**: Plug the device plug of the mains power cord into the charger.

- Plug in the mains plug of mains power cord at the mains power socket.

- Plug the lithium iron battery **39** into the charging bay of the charger and charge it, see Fig. F.

The LEDs in the charge status display **d** of the lithium ion battery blink in accordance with the current charge status. When all the LEDs are permanently illuminated, the battery is completely charged.

4.4 Change the Li-ion battery

- Hold the battery-operated clipping machine **g** with the cutter head downwards so that the lithium ion battery **39** does not fall down when loosened, see Fig. 1.

- Loosen the battery lock **f** with your thumb.



Fig. 1

Note

The charger can be used by children if 8 years or older, as well as by persons with reduced physical, sensory or mental capacities or with lack of experience and knowledge, if these persons are supervised or have been instructed on how to use the device safely, and if they understand the risks associated with the use of the device.

- Do not allow children to play with the device.
- Do not allow children to clean or maintain the device without supervision.

Econom CL/Econom CL Equipe/Econom CL Fitter cattle and horse clipping machine

- Remove the lithium ion battery **39**, and push the charged replacement lithium ion battery GT801 into the battery-operated clipping machine **g**, see Fig. 2.



Fig. 2

- Secure the lithium ion battery **39** using the battery lock **f**, see Fig. 3.

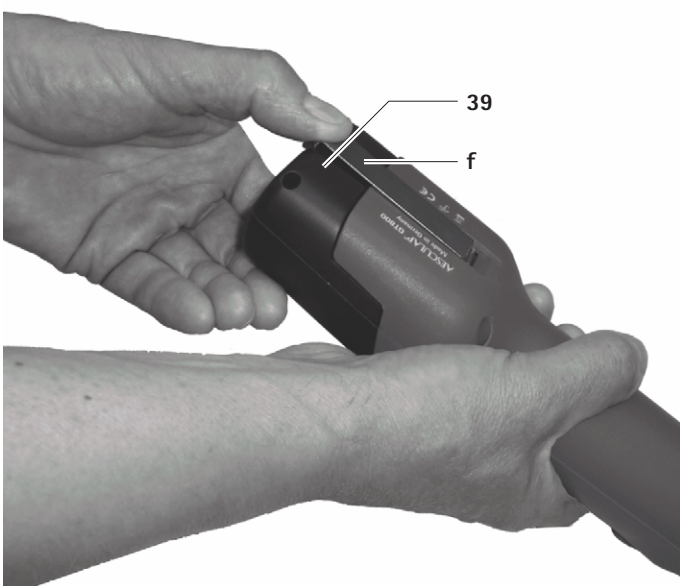

Fig. 3

4.5 Handling the cutter head

Lubricating the cutter head



Damage to the clipping machine or the cutter head due to incorrect lubrication!

- **Only oil the cutter head when the machine is running.**
- **Never immerse the cutter head in liquid of any kind!**
- **Only use GT604 light lubricating oil.**
- Generously oil the cutter head at the lubrication point **a** before shearing each animal, see Fig. A.
- Oil spring leaves **10 2** to 3 times daily with 3 to 4 drops of oil, see Fig. C.

Lubricating the gear wheel



Damage to the clipping machine or the gear wheel due to incorrect lubrication!

- **Use only gear grease GT605.**
- **Lubricate the gear wheel 1 to 2 times during the shearing season.**
- Unlocking and removing the lithium ion battery **39**.
- Remove both screws **6**, see Fig. B.
- Then turn the cutter head very slightly (about 15°) counterclockwise and remove it from the motor shell.
- Apply approximately 1 cm of grease on the two opposite points of the gear wheel **11**, see Fig. C.
- Carefully place the cutter head on the motor. When re-attaching the cutter head, ensure that it is turned 15° counterclockwise in such a way that its lower flange engages with the groove of the motor housing.

Changing the cutter plate

- Unlocking and removing the lithium ion battery **39**.
- Loosen the locking cap **3** and adjusting screw **4** by approx. 2 turns, see Fig. A.
- Loosen both clamp screws **9**, pull off the cutter plate **1** forwards and remove the upper cutter plate **2**, see Fig. D and Fig. E.
- Before inserting the upper cutter plate **2**, ensure that the oscillating block **8** is in the intended recess of the oscillator **7**, see Fig. E.
- Insert the upper cutter plate **2**. When doing so, ensure that both tips **b** of the oscillator **7** engage precisely in the holes **c** of the upper cutter plate **2**, see Fig. D.



- Push the lower cutter plate **1** below the heads of the clamping screws **9** all the way on to the cutter head shell and screw both clamping screws **9** tight.
- Tighten the adjusting screw **4** until both cutter plates are pressing slightly against one another, see Fig. A.

Adjusting the plate pressure

Note

The plate pressure must be set with the machine running and without auxiliary tools.

Note

If the plate pressure is too high, this results in the build-up of heat and greater wear to the cutter plates.

- Carefully loosen the locking cap **3** and adjusting screw **4** until the upper cutter plate **2** is no longer pressing against the lower cutter plate **1** (the sound of the motor becomes noticeably higher-pitched), see Fig. A.
- Screw in the adjusting screw **4** until you feel slight resistance. From this point, keep turning approximately one full turn and then tightened the locking cap **3**.

Cleaning the cutter head

- The cutter head must be cleaned at least after each day of clipping time or if it gets dirty.
- Unlocking and removing the lithium ion battery **39**.
- Remove both screws **6**, see Fig. B.
- Then turn the cutter head very slightly (about 15°) counterclockwise and remove it from the motor shell.
- Remove the cutter plates, see Changing the cutter plate.
- Thoroughly clean the interior part and individual parts of the cutter head using a brush.
- Insert the cutter plate and tighten, see Changing the cutter plate.
- Lubricate the gear wheel, see Lubricating the gear wheel.
- Carefully place the cutter head on the motor. When re-attaching the cutter head, ensure that it is turned 15° counterclockwise in such a way that its lower flange engages with the groove of the motor housing.
- Lubricate the cutter head, see Lubricating the cutter head.

Cleaning the air filter

- Clean the airfilter **37/38** at least once per day or if it gets dirty.
- Remove the airfilter **37/38** from the battery-operated clipping machine, see Fig. G.
- Thoroughly clean the airfilter **37/38** in warm water with a brush.
- Leave the airfilter **37/38** to dry.
- Clean the battery-operated clipping machine.
- Place the airfilter **37/38** on the battery-operated clipping machine.

Re-sharpen the cutter plates.

- In order to re-sharpen the cutter plates, contact Technical Service, see Technical Service.

4.6 Storage

- Clean the clipping machine and cutter plates thoroughly before storing, see Reprocessing.
- Store the clipping machine in a dry, dark and clean room.

5. Cutter plates

5.1 Cutter plates compatible with cutter head GT367

| Art. no. | Designation |
|----------|--|
| GT501 | Upper cutter plate with 15 cutting teeth |
| GT502 | Lower cutter plate with 31 cutting teeth, Cutting height: 3 mm |
| GT503 | Upper cutter plate with 17 cutting teeth |
| GT504 | Lower cutter plate with 18 cutting teeth, Cutting height: 3 mm |
| GT505 | Upper cutter plate with 23 cutting teeth |
| GT506 | Lower cutter plate with 23 cutting teeth, Cutting height: 3 mm |
| GT508 | Lower cutter plate with 51 cutting teeth, Cutting height: 1 mm |
| GT510 | as GT506, but a cutting height of 5 mm |
| GT511 | as GT502, but a cutting height of 1 mm |

5.2 Recommended combinations

| Combination | Upper/lower plate | Suitable for |
|----------------------|-------------------|---|
| closely spaced teeth | GT501/GT502 | Cattle and horses (regular equipment for GT474 and GT367) |
| | GT501/GT511 | Industrial shearing |
| | GT505/GT508 | (e.g. coat shearing) |
| medium spaced teeth | GT505/GT506 | Cattle, dogs and goats |
| | GT505/GT510 | Dogs and goats |
| widely spaced teeth | GT503/GT504 | Cattle, sheep with fine wool and single sheep |

Econom CL/Econom CL Equipe/Econom CL Fitter cattle and horse clipping machine

6. Reprocessing

6.1 Cleaning/disinfection



Risk of electric shock and fire hazard!

- **Before cleaning:**
 - Remove the mains plug from the charger.
 - Unlock the lithium ion battery and remove from the battery-operated clipping machine.
- Do not use flammable or explosive cleaning or disinfecting solutions.
- Ensure that no fluids will penetrate the product.



Damage to, or destruction of the product caused by mechanical cleaning/disinfection!

- Only clean and disinfect the product manually.
- Do not sterilize the product under any circumstances.



Risk of damage to the product due to inappropriate cleaning/disinfecting agents!

- Only use cleaning/disinfecting agents approved for surface cleaning. Follow the manufacturer's instructions for the respective cleaning/disinfecting agent.
- Never immerse the product in water or detergent.
- Do not introduce any fluid into the charging bays.
- Clean the contacts in the charging bay, applying extreme care.

- Wipe the shell of the product with a lint-free cloth moistened with a commercial disinfectant for wipe disinfection.
- If necessary, after the appropriate exposure time, wipe off any residues of the cleaning/disinfecting agent with a lint-free cloth moistened with clean water.
- Dry the product with a clean, lint-free cloth.
- Clean the contacts in the charging bay with isopropanol or ethyl alcohol and a cotton swab. Do not use corrosive chemicals.
- If necessary, repeat the cleaning/disinfecting process.

6.2 Inspection and checking

- Allow the product to cool down to room temperature.
- Inspect the product after each cleaning and disinfecting cycle to be sure it is: clean, functional, and undamaged.
- Check the product for any damage, abnormal running noise, overheating or excessive vibration.
- Inspect the shearing head for broken, damaged or blunt cutting edges.
- Set aside the product if it is damaged.

7. Maintenance

To ensure reliable operation, Aesculap recommends servicing the product at least once a year.



8. Troubleshooting

0.1 Battery-operated clipping machine Econom CL/Econom CL Equipe/Econom CL Fitter

| Malfunction | Detection | Cause | Remedy |
|---|--|---|---|
| The battery-operated clipping machine does not start | - | Li-ion battery not activated | Press button e on the lithium ion battery |
| | The LED of the on/off button 36 blinks twice per second | Li-ion battery not loaded | Load Li-ion battery |
| | - | Li-ion battery defect | Insert new Li-ion battery |
| | - | Li-ion battery not inserted | Insert the Li-ion battery |
| The battery-operated clipping machine pauses during operation | - | Li-ion battery deactivated through protective circuit | Switch the battery-operated clipping machine off and on again |
| | - | Li-ion battery is empty | Insert new Li-ion battery |

Econom CL/Econom CL Equipe/Econom CL Fitter cattle and horse clipping machine

8.1 Charger and Li-ion battery

| Malfunction | Detection | Cause | Remedy |
|---------------------------------|---|--|---|
| Charger not working | The "Battery" LED indicator is not lit up | Mains power cord not plugged in | Plug mains power cord into the device socket on the charger and into the socket of the mains power supply |
| | Li-ion battery not loaded | Mains power cord defective | Replace mains power cord |
| | | Li-ion battery defect | Send Li-ion battery to manufacturer for repair, see Technical Service |
| Li-ion battery cannot be loaded | Li-ion battery plugged in, charge state indicator does not light up | Charger contacts dirty | Clean the contacts in the charging bay, see Reprocessing |
| | - | Charger contacts damaged | Send charger to manufacturer for repair, see Technical Service |
| | - | Li-ion battery defect | Send Li-ion battery to manufacturer for repair, see Technical Service |
| | - | Charger defect | Send charger to manufacturer for repair, see Technical Service |
| | - | Too high a temperature is measured in the lithium ion battery during the charging process | Remove the Li-ion battery from the charging bay, leave to cool and repeat the charging process |
| | | | If the problem occurs again: Send Li-ion battery to manufacturer for repair, see Technical Service |
| - | Battery charging error or Li-ion battery defect | Remove the Li-ion battery from the charging bay and repeat the charging process | |
| | | If the problem occurs again: Send Li-ion battery to manufacturer for repair, see Technical Service | |



9. Technical Service



WARNING

Risk of injury and/or malfunction!

➤ **Do not modify the product.**

Modifications carried out on medical technical equipment may result in loss of guarantee/warranty rights and forfeiture of applicable licenses.

Service addresses

Albert Kerbl GmbH
Felizenzell 9
84428 Buchbach / Germany
Phone: +49 (0) 8086 933-100
Fax: +49 (0) 8086 933-500
E-Mail: info@kerbl.com
www.kerbl.com

Other service addresses can be obtained from the address indicated above.

10. Accessories/Spare parts

| Art. no. | Designation | Design | Power cord or power supply unit | Li-ion battery | Complete charging station | Accessories |
|-------------------|------------------|---------------------------------------|---|----------------|---------------------------|---|
| GT804/ GT806 | Econom CL | Europe outside of Great Britain | TA012170 European plug, black L=1.8 m | GT801 | GT803 | GT604 Special lubricating oil for cutter plates and cutter head GT605 Gear grease (tube) |
| GT814/ GT816 | Econom CL Equipe | | | | | |
| GT834 | Econom CL Fitter | | | | | |
| GT804G/ GT806G | Econom CL | Great Britain | TA012169 GB plug, black, L=1.8 m | | | |
| GT814G/ GT816G | Econom CL Equipe | USA | TA012168 2-pin connector plug, black, L=1.8 m | | | |
| GT834G | Econom CL Fitter | | | | | |
| GT804K/ GT806K | Econom CL | | | | | |
| GT814K/ GT816K | Econom CL Equipe | Australia | TA013657 2-pin connector plug, black, L=1.8 m | | | |
| GT834K | Econom CL Fitter | | | | | |
| GT804A/ GT806A | Econom CL | | | | | |
| GT814A/ GT816A | Econom CL Equipe | GT834A | Econom CL Fitter | | | |

Econom CL/Econom CL Equipe/Econom CL Fitter cattle and horse clipping machine

11. Technical Data

11.1 Battery-operated clipping machine Econom CL/ Econom CL Equipe/Econom CL Fitter

| | GT800 Econom CL | GT810 Econom CL Equipe | GT834 Econom CL Fitter |
|---|----------------------------|---------------------------------------|---------------------------------------|
| Stroke rate | max. 2 750 1/min | max. 2 250 1/min | max. 3 000 1/min |
| Running time with a lithium ion battery | approx. 70 min | approx. 80 min | approx. 70 min |
| Nominal voltage | max. 21.6 V | max. 21.6 V | max. 21.6 V |
| Capacity | max. 2.6 A | max. 2.6 A | max. 2.6 A |
| Weight (with shearing head and battery) | 1 250 g | 1 250 g | 1 250 g |
| Quality marks | TÜV-GS, CE, UL, CSA | TÜV-GS, CE, UL, CSA | CE, UL, CSA |

11.2 Charger

| | GT803 |
|---|---------------------|
| Voltage range (current consumption) | 100 V to 240 V |
| Frequency | 50 Hz to 60 Hz |
| Charging voltage/Output voltage | max. 25.2 V |
| Charging current/Output current | max. 2.6 A |
| Weight (with cable and power supply unit) | 764 g |
| Quality marks | TÜV-GS, CE, UL, CSA |

11.3 Li-ion battery

| | GT801 |
|-----------------|---------------------|
| Cell type | Li |
| Nominal voltage | 21.6 V |
| Capacity | 2.6 Ah |
| Charging time | approx. 70 min |
| Quality marks | TÜV-GS, CE, UL, CSA |

11.4 Declaration of conformity



We declare under our sole responsibility that this product complies with the following standards and regulatory documents:

2004/108/EC EMC Guidelines:

DIN EN 60335-1

DIN EN 60335-2-8

Safety of household and similar electrical appliances

– general requirements

– for hair shearing machines

Aesculap Suhl GmbH

12. Disposal

Electrical tools, accessories and packaging should be sent for environmentally responsible recycling.

12.1 For EU countries only



Do not dispose of electrical tools in domestic waste!

According to European Directive 2012/19/EU on old electrical and electronic appliances and its implementation in national law, electrical tools that are no longer suitable for use must be separately collected and sent for environmentally responsible recycling.

12.2 Li-ion battery

Do not dispose of lithium ion batteries in domestic waste, fire or water. Defective or used lithium ion batteries must be collected, recycled or disposed of in an environmentally-friendly way according to Directive 2006/66/EC.



13. Two year guarantee

Dear Customer,

Many thanks for choosing one of our products.

For decades, the name Aesculap has stood for proven quality and first-class service. We are known to provide innovative, high-performance products for our customers. Aesculap manufactures high-quality devices and can assure you that it uses high-quality materials and careful manufacturing processes. We would like to point out to you that we are not liable for defects in our products, if these are caused by improper use, normal wear or are caused by the product being improperly used or if inappropriate or not properly functioning third-party products are used.

Material defects that do not affect or only negligibly affect the value or function of the product are also excluded from our warranty.



If we are liable under our warranty, we reserve the right to repair or replace the product.

Rinder- und Pferdeschermaschine Econom CL/Econom CL Equipe/Econom CL Fitter

Übersicht

| Pos. | Art.-Nr. | Anzahl | Benennung |
|------|-----------------|--------|---|
| 1 | GT502 | 1 | Untere Schneideplatte (GT804–GT816/GT834) |
| 2 | GT501 | 1 | Obere Schneideplatte (GT804/GT806/GT834) |
| | GT505 | 1 | Obere Schneideplatte (GT814/GT816) |
| 3 | GT610405 | 1 | Rändelmutter |
| 4 | GT367205 | 1 | Regulierschraube |
| 6 | TA010017 | 2 | Schraube |
| 7 | GT367201 | 1 | Schwinger |
| 8 | GT610304 | 1 | Schwingklötzchen |
| 9 | GT610010 | 2 | Klemmschraube |
| 10 | GT367202 | 6 | Schwingfederblatt |
| 11 | GT367812 | 1 | Stirnrad mit Exzenterwelle |
| 15 | TA008295 | 2 | Führungsstift |
| 16 | GT367801 | 1 | Scherkopfgehäuse montiert |
| 17 | TA005091 | 2 | Schraube |
| 18 | GT367802 | 1 | Distanzteil, links |
| 19 | GT367803 | 1 | Distanzteil, rechts |
| 20 | TA007765 | 1 | Senkschraube |
| 25 | GT610307 | 1 | Federbrücke |
| 26 | GT367207 | 1 | Fixierschraube |
| 27 | GT367804 | 1 | Schwinger, montiert |
| 35 | TA009222 | 1 | Schraubendreher |
| 36 | GT800249 | 1 | Ein-/Aus-Taster (mit LED) |
| 37 | GT800804 | 1 | Luftfilter (blau) Econom CL |
| 38 | GT800844 | 1 | Luftfilter (bordeaux) Econom CL Equipe |
| 39 | GT801 | 1 | Lithium-Ionen-Akku |
| 40 | GT803 | 1 | Ladegerät |
| a | – | 1 | Ölstelle Akku-Schermaschine |
| b | – | 1 | Spitzen des Schwingers |
| c | – | 1 | Bohrungen der oberen Schneidplatte |
| d | – | 1 | Ladezustandsanzeige Li-Ionen-Akku |
| e | – | 1 | Taste des Li-Ionen-Akkus |
| f | – | 1 | Akkuverriegelung |
| g | GT800/ GT810 | 1 | Akku-Schermaschine |
| | GT604 | 1 | Spezialöl für Scherkopf und Schneideplatten |
| | GT605 | 1 | Getriebefett (Tube) |

Symbole am Produkt

| | |
|---|--|
|  | Achtung, allgemeines Warnzeichen Achtung, Begleitdokumente beachten |
|  | Kennzeichnung von Elektro- und Elektronikgeräten entsprechend Richtlinie 2012/19/EU (WEEE), siehe Entsorgung |

Inhaltsverzeichnis

| | | |
|------|---|----|
| 1 | Sichere Handhabung..... | 15 |
| 2 | Gerätebeschreibung | 15 |
| 2.1 | Lieferumfang | 15 |
| 2.2 | Zum Betrieb erforderliche Komponenten..... | 15 |
| 2.3 | Verwendungszweck | 16 |
| 2.4 | Funktionsweise | 16 |
| 3 | Vorbereiten | 16 |
| 4 | Arbeiten mit Akku-Schermaschine, Ladegerät und Li-Ionen-Akku | 16 |
| 4.1 | Bereitstellen | 16 |
| 4.2 | Funktionsprüfung..... | 16 |
| 4.3 | Ladegerät anschließen/Li-Ionen-Akku laden | 17 |
| 4.4 | Li-Ionen-Akku wechseln | 17 |
| 4.5 | Handhabung des Scherkopfs | 18 |
| 4.6 | Lagerung..... | 19 |
| 5 | Schneideplatten | 19 |
| 5.1 | Schneideplatten passend zu Scherkopf GT367..... | 19 |
| 5.2 | Empfohlene Kombinationen..... | 19 |
| 6 | Aufbereitung | 20 |
| 6.1 | Reinigung/Desinfektion..... | 20 |
| 6.2 | Kontrolle und Prüfung | 20 |
| 7 | Wartung..... | 20 |
| 8 | Fehler erkennen und beheben..... | 21 |
| 8.1 | Akku-Schermaschine Econom CL/Econom CL Equipe/ Econom CL Fitter..... | 21 |
| 8.2 | Ladegerät und Li-Ionen-Akku..... | 22 |
| 9 | Technischer Service | 23 |
| 10 | Zubehör/Ersatzteile | 23 |
| 11 | Technische Daten..... | 24 |
| 11.1 | Akku-Schermaschine Econom CL/Econom CL Equipe/ Econom CL Fitter..... | 24 |
| 11.2 | Ladegerät..... | 24 |
| 11.3 | Li-Ionen-Akku | 24 |
| 11.4 | Konformitätserklärung | 24 |
| 12 | Entsorgung..... | 24 |
| 12.1 | Nur für EU-Länder | 24 |
| 12.2 | Li-Ionen-Akku | 24 |
| 13 | 2 Jahre Gewährleistung | 25 |



1. Sichere Handhabung



Lebensgefahr durch elektrischen Stromschlag!

- **Produkt nicht öffnen.**
- **Produkt nur an ein Versorgungsnetz mit Schutzleiter anschließen.**
- Vor der Anwendung des Produkts Funktionsfähigkeit und ordnungsgemäßen Zustand prüfen.
- Ladegerät und Li-Ionen-Akkus bei Raumtemperatur aufbewahren.
- Ladegerät und Li-Ionen-Akkus trocken halten.
- Vor dem ersten Einsatz Li-Ionen-Akkus laden.
- Um Schäden durch unsachgemäßen Aufbau oder Betrieb zu vermeiden und die Gewährleistung und Haftung nicht zu gefährden:
 - Produkt nur gemäß dieser Gebrauchsanweisung verwenden.
 - Sicherheitsinformationen und Instandhaltungshinweise einhalten.
 - Nur Aesculap-Produkte miteinander kombinieren.
- Gebrauchsanweisung für den Anwender zugänglich aufbewahren.
- Gültige Normen einhalten.

- Sicherstellen, dass die elektrische Installation des Raums den IEC-Anforderungen entspricht.
- Netzverbindungen durch ziehen am Gerätestecker lösen, nie durch Ziehen am Kabel.
- Produkt nicht in explosionsgefährdeten Bereichen einsetzen.
- Kein beschädigtes oder defektes Produkt verwenden. Beschädigtes Produkt sofort aussortieren.

2. Gerätebeschreibung

2.1 Lieferumfang

| Art.-Nr. | Bezeichnung |
|-------------------------------|--|
| GT800 GT810 | Akku-Schermaschine Econom CL, Econom CL Equipe bzw. Econom CL Fitter |
| GT801 | Li-Ionen-Akku |
| GT803 | Ladegerät |
| siehe Zubehör/ Ersatzteile | Netzanschlussleitung (mit Gerätestecker) |
| TA013895 | Gebrauchsanweisung |
| GT604 | Ölflasche |

2.2 Zum Betrieb erforderliche Komponenten

- Akku-Schermaschine Econom CL/Econom CL Equipe/Econom CL Fitter
- Ladegerät
- Netzanschlussleitung (mit Gerätestecker)
- Li-Ionen-Akku

Rinder- und Pferdeschermaschine Econom CL/Econom CL Equipe/Econom CL Fitter

2.3 Verwendungszweck

Akku-Schermaschine Econom CL/Econom CL Equipe/ Econom CL Fitter

Die Akku-Schermaschine Econom CL/Econom CL Equipe/Econom CL Fitter wird zum Scheren von Großtieren wie Rinder, Pferden und großen Hunden verwendet.

Ladegerät GT803/Li-Ionen-Akku GT801

Das Ladegerät GT803 wird zum Laden des Li-Ionen-Akkus GT801 eingesetzt.

2.4 Funktionsweise

Akku-Schermaschine Econom CL/Econom CL Equipe/ Econom CL Fitter

Die Akku-Schermaschine Econom CL/Econom CL Equipe/Econom CL Fitter wird mit dem Ein-/Aus-Taster **36** ein- und ausgeschaltet.

Hinweis

Um ein versehentliches Ein-/Ausschalten der Maschine zu vermeiden, reagiert der Ein-/Aus-Taster erst nach einer Betätigung >0,5 s.

Ladegerät GT803/Li-Ionen-Akku GT801

Das Ladegerät GT803 ist für einen Netzspannungsbereich von 100 V bis 240 V und von 50 Hz bis 60 Hz konzipiert.

Zur Herstellung der Betriebsbereitschaft wird das Ladegerät GT803 mit dem Netzstecker an das Versorgungsnetz angeschlossen.

Das Ladegerät GT803 verfügt über einen Ladeschacht.

Mit dem Einstecken des Li-Ionen-Akkus in die Ladestation startet der Ladevorgang automatisch.

Die Ladezeit hängt vom Ladezustand und der Kapazität des Li-Ionen-Akkus ab.

Ladeprinzip

Die Li-Ionen-Akkus werden mit konstanten Stromimpulsen aufgeladen.

Der Ladezustand des Li-Ionen-Akkus wird während der Aufladung überwacht. Durch die Überwachung der Ladekurve wird eine 100 %-Ladung ohne Überladung sichergestellt.

Zusätzlich werden Akku-Temperatur und Ladezeit überwacht.

Die Ladezustandsanzeige **d** des Li-Ionen-Akkus hat 5 LEDs. Jede LED steht für 20 % Ladevolumen. Befindet sich der Akku im Ladevorgang, blinkt die LED des jeweiligen Ladezustands. Wenn alle LEDs dauerhaft leuchten, ist der Akku vollständig geladen.

Ladezeit

Bei Erreichen der maximalen Ladezeit wird der Ladevorgang abgebrochen. Die Ladezeit beträgt ca. 70 min.

3. Vorbereiten

Wenn die folgenden Vorschriften nicht beachtet werden, übernimmt Aesculap insoweit keinerlei Verantwortung.

- Beim Aufstellen und Betrieb des Produkts einhalten:
 - die nationalen Installations- und Betreiber-Vorschriften,
 - die nationalen Vorschriften über Brand- und Explosionsschutz,
 - Anwendungshinweise gemäß IEC-/VDE-Bestimmungen.

4. Arbeiten mit Akku-Schermaschine, Ladegerät und Li-Ionen-Akku

4.1 Bereitstellen

Zubehör anschließen

Zubehörkombinationen, die nicht in der Gebrauchsanweisung erwähnt sind, dürfen nur verwendet werden, wenn sie ausdrücklich für die vorgesehene Anwendung bestimmt sind. Leistungsmerkmale sowie Sicherheitsanforderungen dürfen nicht nachteilig beeinflusst werden.

4.2 Funktionsprüfung

Akku-Schermaschine Econom CL/Econom CL Equipe/ Econom CL Fitter

- Sichtprüfung durchführen.
- Sicherstellen, dass Luftfilter **37/38** korrekt sitzt, siehe Abb. G.
- Li-Ionen-Akku **39** in Maschinenschacht schieben und verriegeln.
- Ladezustand des Akkus prüfen: Taster **e** drücken, siehe Abb. F.
- Die Ladezustandsanzeige **d** zeigt den Ladezustand an.

Hinweis

Um zu verhindern dass sich der Li-Ionen-Akku bei Nichtgebrauch der Maschine entlädt, wird die elektronische Verbindung des Li-Ionen-Akku zur Steuerung der Akku-Schermaschine nach 1 h getrennt.

- Li-Ionen-Akku **39** reaktivieren: Taster **e** betätigen, siehe Abb. F.
Alle LEDs der Ladezustandsanzeige **d** leuchten auf.

Ladegerät/Li-Ionen-Akku

- Sichtprüfung durchführen.
- Vor Anschluss des Produkts an das Versorgungsnetz:
 - Netzanschlussleitung auf mögliche Beschädigungen prüfen.
 - Produkt auf mögliche Beschädigungen prüfen (z. B. Kontakte des Ladeschachts auf verbogene Kontakte prüfen).
- Netzanschlussleitung in Gerätestecker an der Ladestation stecken.
- Netzstecker in Steckdose des Versorgungsnetzes stecken.
- Li-Ionen-Akku **39** in Ladeschacht des Ladegeräts stellen und aufladen, siehe Abb. F.



4.3 Ladegerät anschließen/Li-Ionen-Akku laden



WARNUNG

Brandgefahr bei Kurzschluss der Pole durch Flüssigkeiten oder Metallteile!

- Li-Ionen-Akku nicht kurzschließen.



WARNUNG

Verletzungsgefahr durch beschädigte Netzanschlussleitung!

- Netzanschlussleitung vor dem Laden auf Beschädigungen prüfen.
- Beschädigte Netzanschlussleitung durch Hersteller ersetzen lassen.



WARNUNG

Verletzungsgefahr und Sachschäden durch beschädigten Li-Ionen-Akku!

- Li-Ionen-Akku vor dem Laden auf Beschädigungen prüfen.
- Beschädigten Li-Ionen-Akku nicht verwenden oder aufladen.



VORSICHT

Verlust der Kapazität/Leistungsfähigkeit des entladenen Li-Ionen-Akku durch längere Lagerung!

- Li-Ionen-Akku bei längerer Lagerung nur vollgeladen einlagern und einmal pro Monat nachladen.



VORSICHT

Zerstörung von Produkt, Ladeschacht oder Li-Ionen-Akku durch Stecken eines falschen Akkutyps in den Ladeschacht!

- Li-Ionen-Akku nur in den dafür vorgesehenen Ladeschacht stecken.

Hinweis

Das Ladegerät kann von Kindern ab 8 Jahren und darüber sowie von Personen mit verringerten physischen, sensorischen oder mentalen Fähigkeiten oder Mangel an Erfahrung und Wissen benutzt werden, wenn Sie beaufsichtigt oder bezüglich des sicheren Gebrauchs des Gerätes unterwiesen wurden und die daraus resultierenden Gefahren verstehen.

- Kinder nicht mit dem Gerät spielen lassen.
- Reinigung und Wartung des Ladegeräts nicht von Kindern ohne Beaufsichtigung durchführen lassen.

Hinweis

Der Li-Ionen-Akku erwärmt sich leicht beim Ladevorgang.

Hinweis

Wenn nicht mit dem Ladegerät gearbeitet wird, muss die Netzanschlussleitung von der Steckdose getrennt werden.

- Nur Aesculap Ladegerät GT803 zum Aufladen der Lithium-Ionen-Akkus verwenden.
- Ladegerät **40** anschließen: Gerätestecker der Netzanschlussleitung in Ladegerät stecken.
- Netzstecker der Netzanschlussleitung in Steckdose stecken.
- Li-Ionen-Akku **39** in Ladeschacht des Ladegeräts stecken und aufladen, siehe Abb. F.

Die LEDs der Ladezustandsanzeige **d** des Li-Ionen-Akku blinken gemäß dem aktuellen Ladestatus. Wenn alle LEDs dauerhaft leuchten, ist der Akku vollständig geladen.

4.4 Li-Ionen-Akku wechseln

- Akku-Schermaschine **g** mit dem Scherkopf nach unten halten, damit der Li-Ionen-Akku **39** beim Lösen nicht herunterfällt, siehe Abb. 1.
- Akkuverriegelung **f** mit dem Daumen lösen.



Abb. 1

Rinder- und Pferdeschermaschine Econom CL/Econom CL Equipe/Econom CL Fitter

- Li-Ionen-Akku **39** herausziehen, laden und/oder geladenen Ersatz-Li-Ionen-Akku GT801 in Akku-Schermaschine **g** schieben, siehe Abb. 2.

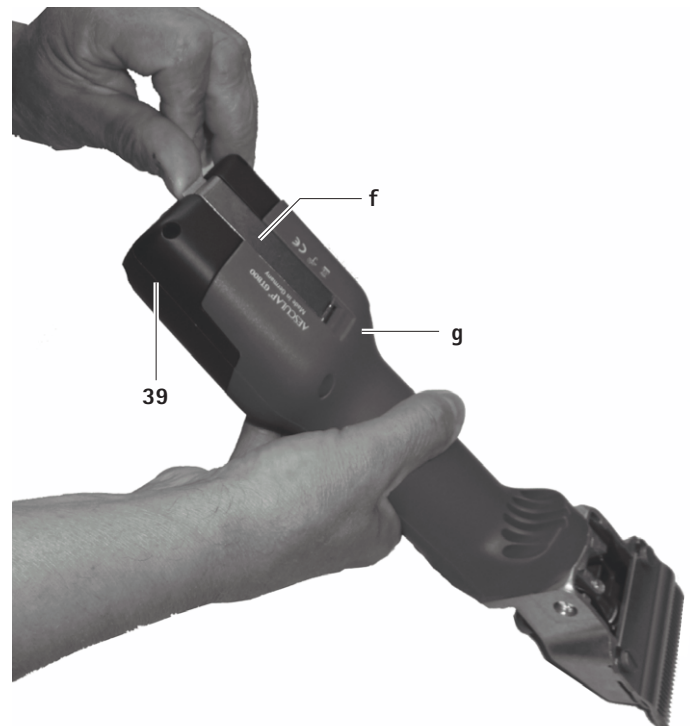

Abb. 2

- Li-Ionen-Akku **39** mit Akkuverriegelung **f** sichern, siehe Abb. 3.



Abb. 3

4.5 Handhabung des Scherkopfs

Scherkopf ölen



Beschädigung der Schermaschine oder des Scherkopfs durch falsches Ölen!

- Scherkopf nur bei laufender Maschine ölen.
- Maschine und Scherkopf nicht in Flüssigkeiten tauchen.
- Nur Leichtschmieröl GT604 verwenden.

- Scherkopf über Ölstelle **a** vor jedem Tier reichlich ölen, siehe Abb. A.
- Federblätter **10** 2–3 mal täglich mit 3–4 Tropfen ölen, siehe Abb. C.

Zahnrad fetten



Beschädigung der Schermaschine oder des Zahnrad durch falsches Fetten!

- Nur Getriebefett GT605 verwenden.
- Zahnrad 1–2 mal je Schursaison fetten.

- Li-Ionen-Akku **39** entriegeln und entfernen.
- Beide Schrauben **6** herausdrehen, siehe Abb. B.
- Bei Blick auf den Scherkopf diesen um ca. 15° nach links verdrehen und vom Motorgehäuse abnehmen.
- Ca. 1 cm Fett auf zwei gegenüberliegende Stellen des Zahnrad **11** auftragen, siehe Abb. C.
- Scherkopf vorsichtig auf den Motor stecken. Dabei sicherstellen, dass der Scherkopf um ca. 15° nach links verdreht aufgesteckt wird und die untere Nase in die Nut des Motorgehäuses greift.

Schneideplatten wechseln

- Li-Ionen-Akku **39** entriegeln und entfernen.
- Rändelmutter **3** lösen und Regulierschraube **4** ca. 2 Umdrehungen herausdrehen, siehe Abb. A.
- Beide Klemmschrauben **9** lösen, die untere Schneideplatte **1** nach vorn abziehen und die obere Schneideplatte **2** entnehmen, siehe Abb. D und Abb. E.
- Vor dem Einlegen der oberen Schneideplatte **2** sicherstellen, dass sich Schwingklötzchen **8** in der dafür vorgesehenen Aussparung des Schwingers **7** befindet, siehe Abb. E.
- Obere Schneideplatte **2** einsetzen. Dabei sicherstellen, dass beide Spitzen **b** des Schwingers **7** genau in die Bohrungen **c** der oberen Schneideplatte **2** eingreifen, siehe Abb. D.
- Untere Schneideplatte **1** unter den Köpfen der Klemmschrauben **9** bis zum Anschlag an das Scherkopfgehäuse schieben und beide Klemmschrauben **9** festziehen.
- Regulierschraube **4** eindrehen, bis beide Schneideplatten leicht aufeinanderdrücken, siehe Abb. A.



Plattendruck einstellen

Hinweis

Die Einstellung des Plattendrucks muss bei laufender Maschine und ohne Hilfswerkzeuge erfolgen.

Hinweis

Ein zu hoher Plattendruck führt zu hoher Erwärmung und einem größeren Verschleiß der Schneideplatten.

- Rändelmutter **3** lösen und Regulierschraube **4** vorsichtig herausdrehen, bis die obere Schneideplatte **2** nicht mehr auf die untere Schneideplatte **1** gedrückt wird (heller Laufton), siehe Abb. A.
- Regulierschraube **4** hineindrehen, bis ein leichter Widerstand spürbar wird. Ab hier noch ca. eine Umdrehung weiterdrehen und danach Rändelmutter **3** anziehen.

Scherkopf reinigen

- Scherkopf mindestens nach einigen Tagen Schurzeit oder bei Verschmutzung reinigen.
- Li-Ionen-Akku **39** entriegeln und entfernen.
- Beide Schrauben **6** herausdrehen, siehe Abb. B.
- Bei Blick auf den Scherkopf diesen um ca. 15° nach links verdrehen und vom Motorgehäuse abnehmen.
- Schneideplatten abnehmen, siehe Schneideplatten wechseln.
- Innenraum und Einzelteile des Scherkopfs gründlich mit einer Bürste oder einem Pinsel reinigen.
- Schneideplatten einlegen und festziehen, siehe Schneideplatten wechseln.
- Zahnrad fetten, siehe Zahnrad fetten.
- Scherkopf vorsichtig auf den Motor stecken. Dabei sicherstellen, dass der Scherkopf um ca. 15° nach links verdreht aufgesteckt wird und die untere Nase in die Nut des Motorgehäuses greift.
- Scherkopf ölen, siehe Scherkopf ölen.

Luftfilter reinigen

- Luftfilter **37/38** mindestens einmal täglich oder bei Verschmutzung reinigen.
- Luftfilter **37/38** von der Akku-Schermaschine abnehmen, siehe Abb. G.
- Luftfilter **37/38** gründlich in warmem Wasser mit einer Bürste reinigen.
- Luftfilter **37/38** trocknen lassen.
- Akku-Schermaschine säubern.
- Luftfilter **37/38** auf die Akku-Schermaschine stecken.

Schneideplatten nachschleifen

- Zum Nachschleifen der Schneideplatten an den Technischen Service wenden, siehe Technischer Service.

4.6 Lagerung

- Schermaschine und Schneideplatten vor der Lagerung gut reinigen, siehe Aufbereitung.
- Schermaschine in einem trockenen, dunklen und sauberen Raum lagern.

5. Schneideplatten

5.1 Schneideplatten passend zu Scherkopf GT367

| Art.-Nr. | Bezeichnung |
|----------|---|
| GT501 | Obere Schneideplatte mit 15 Zähnen |
| GT502 | Untere Schneideplatte mit 31 Zähnen, Schnitthöhe 3 mm |
| GT503 | Obere Schneideplatte mit 17 Zähnen |
| GT504 | Untere Schneideplatte mit 18 Zähnen, Schnitthöhe 3 mm |
| GT505 | Obere Schneideplatte mit 23 Zähnen |
| GT506 | Untere Schneideplatte mit 23 Zähnen, Schnitthöhe 3 mm |
| GT508 | Untere Schneideplatte mit 51 Zähnen, Schnitthöhe 1 mm |
| GT510 | wie GT506, jedoch Schnitthöhe 5 mm |
| GT511 | wie GT502, jedoch Schnitthöhe 1 mm |

5.2 Empfohlene Kombinationen

| Kombination | Ober-/Unterplatte | Geeignet für |
|----------------|-------------------|---|
| eng gezahnt | GT501/GT502 | Rinder und Pferde (Normalausstattung von GT474 und GT367) |
| | GT501/GT511 | Industrielle Schur |
| | GT505/GT508 | (z. B. Pelzschur) |
| mittel gezahnt | GT505/GT506 | Rinder, Hunde und Ziegen |
| | GT505/GT510 | Hunde und Ziegen |
| weit gezahnt | GT503/GT504 | Rinder, feinwollige Schafe und Einzelschafe |

Rinder- und Pferdeschermaschine Econom CL/Econom CL Equipe/Econom CL Fitter

6. Aufbereitung

6.1 Reinigung/Desinfektion

**Stromschlag- und Brandgefahr!**

- **Vor der Reinigung:**
 - Netzstecker vom Ladegerät ziehen.
 - Li-Ionen-Akku entriegeln und aus Akku-Schermaschine entfernen.
- Keine brennbaren und explosiven Reinigungs- und Desinfektionsmittel verwenden.
- Sicherstellen, dass keine Flüssigkeit in das Produkt eindringt.

**Beschädigung oder Zerstörung des Produkts durch maschinelle Reinigung/Desinfektion!**

- Produkt nur manuell reinigen/desinfizieren.
- Produkt niemals sterilisieren.

**Schäden am Produkt durch ungeeignete Reinigungs-/Desinfektionsmittel!**

- Für die Flächenreinigung zugelassene Reinigungs-/Desinfektionsmittel nach Anweisung des Herstellers verwenden.
- Produkt nie in Wasser oder Reinigungsmittel legen.
- Keine Flüssigkeit in die Ladeschächte einbringen.
- Kontakte im Ladeschacht mit größter Sorgfalt reinigen.

- Gehäuse des Produkts mit einem flusenfreien Tuch, das mit einem handelsüblichen Mittel zur Wischdesinfektion befeuchtet ist, abwischen.
- Bei Bedarf Rückstände des Reinigungs- und Desinfektionsmittels nach dessen Einwirkzeit mit einem in sauberem Wasser angefeuchteten, flusenfreien Tuch abwischen.
- Zum Trocknen sauberes, flusenfreies Tuch verwenden.
- Kontakte in den Ladeschächten mit Isopropanol bzw. Äthylalkohol und einem Wattestäbchen reinigen. Keine korrosionsfördernden Chemikalien verwenden.
- Falls nötig, Reinigung/Desinfektion wiederholen.

6.2 Kontrolle und Prüfung

- Produkt auf Raumtemperatur abkühlen lassen.
- Produkt nach jeder Reinigung und Desinfektion prüfen auf: Sauberkeit, Funktion und Beschädigung.
- Produkt auf Beschädigungen, unregelmäßige Laufgeräusche, übermäßige Erwärmung oder zu starke Vibration prüfen.
- Scherkopf auf abgebrochene, beschädigte und stumpfe Schneiden kontrollieren.
- Beschädigtes Produkt sofort aussortieren.

7. Wartung

Um einen zuverlässigen Betrieb zu gewährleisten, empfiehlt Aesculap eine Wartung **mindestens einmal jährlich**.



8. Fehler erkennen und beheben

8.1 Akku-Schermaschine Econom CL/Econom CL Equipe/Econom CL Fitter

| Störung | Erkennung | Ursache | Behebung |
|---|--|--|---|
| Akku-Schermaschine läuft nicht an | - | Li-Ionen-Akku nicht aktiviert | Taster e auf Li-Ionen-Akku betätigen |
| | LED von Ein-/Aus-Taster 36 blinkt zweimal pro Sekunde | Li-Ionen-Akku nicht geladen | Li-Ionen-Akku laden |
| | - | Li-Ionen-Akku defekt | Neuen Li-Ionen-Akku einsetzen |
| | - | Li-Ionen-Akku nicht eingesetzt | Li-Ionen-Akku einsetzen |
| Akku-Schermaschine bleibt während des Betriebs stehen | - | Li-Ionen-Akku durch Schutzschaltung abgeschaltet | Akku-Schermaschine aus- und einschalten |
| | - | Li-Ionen-Akku ist leer | Neuen Li-Ionen-Akku einsetzen |

Rinder- und Pferdeschermaschine Econom CL/Econom CL Equipe/Econom CL Fitter

8.2 Ladegerät und Li-Ionen-Akku

| Störung | Erkennung | Ursache | Behebung |
|----------------------------------|---|--|---|
| Ladegerät ohne Funktion | LED-Anzeige "Akku" leuchtet nicht | Netzanschlussleitung nicht eingesteckt | Netzanschlussleitung in Gerätestecker am Ladegerät und in die Steckdose des Versorgungsnetzes stecken |
| | Li-Ionen-Akku nicht geladen | Netzanschlussleitung defekt | Netzanschlussleitung austauschen |
| Li-Ionen-Akku defekt | | Li-Ionen-Akku beim Hersteller instand setzen lassen, siehe Technischer Service | |
| Li-Ionen-Akku wird nicht geladen | Li-Ionen-Akku eingesteckt, Ladezustandsanzeige leuchtet nicht | Kontakte des Ladegeräts verschmutzt | Kontakte im Ladeschacht reinigen, siehe Aufbereitung |
| | - | Kontakte des Ladegeräts beschädigt | Ladegerät beim Hersteller instand setzen lassen, siehe Technischer Service |
| | - | Li-Ionen-Akku defekt | Li-Ionen-Akku beim Hersteller instand setzen lassen, siehe Technischer Service |
| | - | Ladegerät defekt | Ladegerät beim Hersteller instand setzen lassen, siehe Technischer Service |
| | - | Während des Ladevorgangs wird im Li-Ionen-Akku eine zu hohe Temperatur gemessen | Li-Ionen-Akku aus Ladeschacht nehmen, abkühlen lassen und Ladevorgang wiederholen |
| | - | | Bei erneuter Störung: Li-Ionen-Akku beim Hersteller instand setzen lassen, siehe Technischer Service |
| - | Ladestörung bzw. Li-Ionen-Akku defekt | Li-Ionen-Akku aus Ladeschacht nehmen und Ladevorgang wiederholen | |
| - | | Bei erneuter Störung: Li-Ionen-Akku beim Hersteller instand setzen lassen, siehe Technischer Service | |



9. Technischer Service



WARNUNG

Verletzungsgefahr und/oder Fehlfunktion!

➤ **Produkt nicht modifizieren.**

Modifikationen an medizintechnischer Ausrüstung können zu einem Verlust der Garantie-/Gewährleistungsansprüche sowie eventueller Zulassungen führen.

Service-Adressen

Albert Kerbl GmbH
Felizenzell 9
84428 Buchbach / Germany
Phone: +49 (0) 8086 933-100
Fax: +49 (0) 8086 933-500
E-Mail: info@kerbl.com
www.kerbl.com

Weitere Service-Adressen erfahren Sie über die oben genannte Adresse.

10. Zubehör/Ersatzteile

| Art.-Nr. | Bezeichnung | Ausführung | Netzkabel oder Netzteil | Li-Ionen-Akku | Ladestation komplett | Zubehör |
|-------------------|------------------|-------------------------------------|--|---------------|----------------------|--|
| GT804/ GT806 | Econom CL | Europa außer Groß- britannien | TA012170 Europa-Flachstecker, schwarz, L=1,8 m | GT801 | GT803 | GT604 Spezialöl für Schneideplatten und Scherkopf GT605 Getriebefett (Tube) |
| GT814/ GT816 | Econom CL Equipe | | | | | |
| GT834 | Econom CL Fitter | | | | | |
| GT804G/ GT806G | Econom CL | Großbritan- nien | TA012169 GB-Stecker schwarz, L=1,8 m | | | |
| GT814G/ GT816G | Econom CL Equipe | | | | | |
| GT834G | Econom CL Fitter | | | | | |
| GT804K/ GT806K | Econom CL | USA | TA012168 2-poliger-Gerätstecker, schwarz, L=1,8 m | | | |
| GT814K/ GT816K | Econom CL Equipe | | | | | |
| GT834K | Econom CL Fitter | | | | | |
| GT804A/ GT806A | Econom CL | Australien | TA013657 2-poliger-Gerätstecker, schwarz, L=1,8 m | | | |
| GT814A/ GT816A | Econom CL Equipe | | | | | |
| GT834A | Econom CL Fitter | | | | | |

Rinder- und Pferdeschermaschine Econom CL/Econom CL Equipe/Econom CL Fitter

11. Technische Daten

11.1 Akku-Schermaschine Econom CL/ Econom CL Equipe/Econom CL Fitter

| | GT800 Econom CL | GT810 Econom CL Equipe | GT834 Econom CL Fitter |
|---|------------------------|------------------------------|------------------------------|
| Hubzahl | max. 2 750 1/min | max. 2 250 1/min | max. 3 000 1/min |
| Laufzeit mit einem Li-Ionen- Akku | ca. 70 min | ca. 80 min | ca. 70 min |
| Nominale Span- nung | max. 21,6 V | max. 21,6 V | max. 21,6 V |
| Kapazität | max. 2,6 A | max. 2,6 A | max. 2,6 A |
| Gewicht (mit Scherkopf und Akku) | 1 250 g | 1 250 g | 1 250 g |
| Prüfzeichen | TÜV-GS, CE, UL, CSA | TÜV-GS, CE, UL, CSA | CE, UL, CSA |

11.2 Ladegerät

| | GT803 |
|---------------------------------------|---------------------|
| Netzspannungsbereiche (Stromaufnahme) | 100 V bis 240 V |
| Frequenz | 50 Hz bis 60 Hz |
| Lade-/Ausgangsspannung | max. 25,2 V |
| Lade-/Ausgangsstrom | max. 2,6 A |
| Gewicht (mit Kabel und Netzteil) | 764 g |
| Prüfzeichen | TÜV-GS, CE, UL, CSA |

11.3 Li-Ionen-Akku

| | GT801 |
|-----------------|---------------------|
| Zellentyp | Li |
| Nominalspannung | 21,6 V |
| Kapazität | 2,6 Ah |
| Ladezeit | ca. 70 min |
| Prüfzeichen | TÜV-GS, CE, UL, CSA |

11.4 Konformitätserklärung



Wir erklären in alleiniger Verantwortung, dass dieses Produkt mit den folgenden Normen oder normativen Dokumenten übereinstimmt:
 2004/108/EG EMV-Richtlinie:
 DIN EN 60335-1
 DIN EN 60335-2-8
 Sicherheit elektrischer Geräte für den Hausgebrauch und ähnliche Zwecke
 – allgemeine Anforderungen
 – für Haarschneidemaschinen
 Aesculap Suhl GmbH

12. Entsorgung

Elektrowerkzeuge, Zubehör und Verpackung sollen einer umweltgerechten Wiederverwertung zugeführt werden.

12.1 Nur für EU-Länder



Werfen Sie Elektrowerkzeuge nicht in den Hausmüll!
 Gemäß der Europäischen Richtlinie 2012/19/EU über Elektro- und Elektronik-Altgeräte und ihrer Umsetzung in nationales Recht müssen nicht mehr gebrauchsfähige Elektrowerkzeuge getrennt gesammelt und einer umweltgerechten Wiederverwertung zugeführt werden.

12.2 Li-Ionen-Akku

Li-Ionen-Akkus nicht in den Hausmüll, ins Feuer oder Wasser werfen. Defekte oder verbrauchte Li-Ionen-Akkus müssen gemäß der Richtlinie 2006/66/EG gesammelt, recycelt oder auf umweltfreundliche Weise entsorgt werden.



13. 2 Jahre Gewährleistung

Sehr geehrte Kundin, sehr geehrter Kunde,
herzlichen Dank, dass Sie sich für ein Produkt aus unserem Hause entschieden haben.

Der Name Aesculap steht seit Jahrzehnten für geprüfte Qualität und erstklassigen Service. Unseren Kunden bieten wir innovative und leistungsfähige Produkte. Aesculap stellt hochwertige Geräte her und sichert Ihnen die Verwendung hochwertigen Materials und sorgfältiger Herstellung zu. Gerne möchten wir Sie darauf hinweisen, dass wir für Sachmängel unserer Produkte nicht haften, wenn diese durch unsachgemäßen Gebrauch, normalen Verschleiß oder dadurch entstehen, dass das Produkt unsachgemäß verwendet wird oder nicht passende oder nicht einwandfrei funktionierende Fremdprodukte eingesetzt werden.

Ebenfalls ausgenommen sind Sachmängel, die den Wert oder die Funktion nicht oder nur unerheblich beeinflussen.

Sollten wir im Rahmen unserer Gewährleistung haften, behalten wir uns vor, das Produkt zu reparieren oder auszutauschen.



Tondeuse Econom CL/Econom CL Equipe/Econom CL Fitter pour la tonte des bovins et chevaux

Vue d'ensemble

| Repère | Art. n° | Nombre | Désignation |
|--------|-----------------|--------|---|
| 1 | GT502 | 1 | Peigne (GT804–GT816/GT834) |
| 2 | GT501 | 1 | Contre-peigne (GT804/GT806/GT834) |
| | GT505 | 1 | Contre-peigne (GT814/GT816) |
| 3 | GT610405 | 1 | Ecrou moleté |
| 4 | GT367205 | 1 | Vis de réglage |
| 6 | TA010017 | 2 | Vis |
| 7 | GT367201 | 1 | Oscillateur |
| 8 | GT610304 | 1 | Plot d'oscillation |
| 9 | GT610010 | 2 | Vis de blocage |
| 10 | GT367202 | 6 | Lame de ressort d'oscillation |
| 11 | GT367812 | 1 | Roue dentée avec axe excentrique |
| 15 | TA008295 | 2 | Broche de guidage |
| 16 | GT367801 | 1 | Boîtier de tête de tonte monté |
| 17 | TA005091 | 2 | Vis |
| 18 | GT367802 | 1 | Entretoise gauche |
| 19 | GT367803 | 1 | Entretoise droite |
| 20 | TA007765 | 1 | Vis à tête conique |
| 25 | GT610307 | 1 | Pont élastique |
| 26 | GT367207 | 1 | Vis de fixation |
| 27 | GT367804 | 1 | Oscillateur monté |
| 35 | TA009222 | 1 | Tournevis |
| 36 | GT800249 | 1 | Bouton marche/arrêt (avec DEL) |
| 37 | GT800804 | 1 | Filtre à air (bleu) Econom CL |
| 38 | GT800844 | 1 | Filtre à air (bordeaux) Econom CL Equipe |
| 39 | GT801 | 1 | Accu lithium-ion |
| 40 | GT803 | 1 | Chargeur |
| a | – | 1 | Point de lubrification de tondeuse à accu |
| b | – | 1 | Pointes de l'oscillateur |
| c | – | 1 | Orifices du contre-peigne |
| d | – | 1 | Indicateur d'état de charge de l'accu Li-ion |
| e | – | 1 | Touche de l'accu Li-ion |
| f | – | 1 | Verrouillage de l'accu |
| g | GT800/ GT810 | 1 | Tondeuse à accu |

| Repère | Art. n° | Nombre | Désignation |
|--------|---------|--------|---|
| – | GT604 | 1 | Huile spéciale pour tête de tonte et peignes et contre-peignes |
| | GT605 | 1 | Graisse d'engrenage (tube) |

Symboles sur le produit

| | |
|---|---|
|  | Attention, symbole général de mise en garde Attention, tenir compte des documents d'accompagnement |
|  | Marquage des appareils électriques et électroniques conformément à la directive 2012/19/UE (DEEE), voir Elimination |

Sommaire

| | | |
|------|---|----|
| 1. | Manipulation sûre | 27 |
| 2. | Description de l'appareil | 27 |
| 2.1 | Etendue de la livraison | 27 |
| 2.2 | Composants nécessaires à l'utilisation | 27 |
| 2.3 | Champ d'application | 28 |
| 2.4 | Mode de fonctionnement | 28 |
| 3. | Préparation | 28 |
| 4. | Utilisation de la tondeuse à accu, du chargeur et de l'accu Li-ion | 28 |
| 4.1 | Préparation | 28 |
| 4.2 | Contrôle de fonctionnement | 28 |
| 4.3 | Branchement du chargeur et recharge de l'accu Li-ion | 29 |
| 4.4 | Changement d'accu Li-ion | 29 |
| 4.5 | Manipulation de la tête de tonte | 30 |
| 4.6 | Rangement | 31 |
| 5. | Peignes et contre-peignes | 32 |
| 5.1 | Peignes et contre-peignes pour tête de tonte GT367 | 32 |
| 5.2 | Combinaisons recommandées | 32 |
| 6. | Traitement stérile | 32 |
| 6.1 | Nettoyage/désinfection | 32 |
| 6.2 | Contrôle et vérification | 33 |
| 7. | Maintenance | 33 |
| 8. | Identification et élimination des pannes | 33 |
| 8.1 | Tondeuse à accu Econom CL/Econom CL Equipe/ Econom CL Fitter | 33 |
| 8.2 | Chargeur et accu Li-ion | 34 |
| 9. | Service Technique | 35 |
| 10. | Accessoires/pièces de rechange | 35 |
| 11. | Caractéristiques techniques | 36 |
| 11.1 | Tondeuse à accu Econom CL/Econom CL Equipe/ Econom CL Fitter | 36 |
| 11.2 | Chargeur | 36 |
| 11.3 | Accu Li-ion | 36 |
| 11.4 | Déclaration de conformité | 36 |
| 12. | Elimination | 36 |
| 12.1 | Uniquement pour les pays de l'UE | 36 |
| 12.2 | Accu Li-ion | 36 |
| 13. | 2 ans de garantie | 37 |



1. Manipulation sûre



Danger de mort par électrocution!

- Ne pas ouvrir le produit.
- Ne raccorder le produit qu'à un réseau d'alimentation avec fil de protection.
- Vérifier le bon fonctionnement et le bon état du produit avant de l'utiliser.
- Conserver le chargeur et les accus Li-ion à température ambiante.
- Maintenir le chargeur et les accus Li-ion au sec.
- Charger les accus Li-ion avant la première utilisation.
- Pour éviter les dommages provoqués par un montage ou une utilisation incorrects et ne pas remettre en cause les droits à prestations de garantie et la responsabilité:
 - N'utiliser ce produit que conformément au présent mode d'emploi.
 - Respecter les informations sur la sécurité et les consignes de maintenance.
 - Ne combiner entre eux que des produits Aesculap.
- Le mode d'emploi doit être conservé en un lieu accessible à l'utilisateur.

- Respecter les normes en vigueur.
- Veiller à ce que l'installation électrique du local soit conforme aux prescriptions CEI.
- Pour débrancher l'appareil du secteur, tirer sur la fiche de l'appareil et jamais sur le câble.
- Ne pas utiliser le produit dans des zones à risque d'explosion.
- Ne jamais utiliser un produit endommagé ou défectueux. Mettre immédiatement au rebut tout produit endommagé.

2. Description de l'appareil

2.1 Etendue de la livraison

| Art. n° | Désignation |
|---|---|
| GT800 GT810 GT834 | Tondeuse à accu Econom CL, Econom CL Equipe ou Econom CL Fitter |
| GT801 | Accu Li-ion |
| GT803 | Chargeur |
| voir Accessoires/ pièces de rechange | Câble d'alimentation électrique (avec fiche côté appareil) |
| TA013895 | Mode d'emploi |
| GT604 | Burette d'huile |

2.2 Composants nécessaires à l'utilisation

- Tondeuse à accu Econom CL/Econom CL Equipe/Econom CL Fitter
- Chargeur
- Câble d'alimentation électrique (avec fiche côté appareil)
- Accu Li-ion

Tondeuse Econom CL/Econom CL Equipe/Econom CL Fitter pour la tonte des bovins et chevaux

2.3 Champ d'application

Tondeuse à accu Econom CL/Econom CL Equipe/Econom CL Fitter

La tondeuse à accu Econom CL/Econom CL Equipe/Econom CL Fitter s'utilise pour la tonte des grands animaux tels que les bovins, chevaux et gros chiens.

Chargeur GT803/accu Li-ion GT801

Le chargeur GT803 s'utilise pour charger l'accu Li-ion GT801.

2.4 Mode de fonctionnement

Tondeuse à accu Econom CL/Econom CL Equipe/Econom CL Fitter

La mise en marche et l'arrêt de la tondeuse à accu Econom CL/Econom CL Equipe/Econom CL Fitter s'effectuent en actionnant le bouton marche/arrêt **36**.

Remarque

Pour éviter une mise en marche ou un arrêt involontaires de la tondeuse, le bouton marche/arrêt ne réagit qu'après un actionnement >0,5 s.

Chargeur GT803/accu Li-ion GT801

Le chargeur GT803 est conçu pour une plage de tension secteur de 100 à 240 V et une fréquence de 50 à 60 Hz.

Pour être prêt à fonctionner, le chargeur GT803 doit être raccordé au réseau d'alimentation électrique par la fiche secteur.

Le chargeur GT803 possède un compartiment de recharge.

Le processus de recharge démarre automatiquement lorsque l'accu Li-ion est placé dans la station de recharge.

La durée de recharge dépend de l'état de charge et de la capacité de l'accu Li-ion.

Principe de mise en charge

Les accus Li-ion sont rechargés par des impulsions électriques constantes. L'état de charge de l'accu Li-ion est surveillé pendant la recharge. La surveillance de la courbe de charge garantit une recharge à 100 % sans surcharge.

La température de l'accu et la durée de recharge sont également contrôlées.

L'indicateur d'état de charge **d** de l'accu Li-ion comporte 5 DEL. Chaque DEL représente 20 % du volume de charge. Lorsque l'accu est en charge, la DEL correspondant à l'état de charge atteint clignote. Quand toutes les DEL restent allumées de manière fixe, l'accu est entièrement rechargé.

Temps de charge

Le processus de recharge est interrompu si le temps de charge maximum est atteint. Le temps de charge est d'environ 70 min.

3. Préparation

Si les prescriptions suivantes ne sont pas respectées, Aesculap décline toute responsabilité.

- Pour installer et faire fonctionner le produit, observer:
 - les réglementations nationales relatives à l'installation et à l'exploitation,
 - les réglementations nationales relatives à la protection contre les incendies et les explosions,
 - les consignes d'utilisation conformément aux dispositions des normes CEI/VDE.

4. Utilisation de la tondeuse à accu, du chargeur et de l'accu Li-ion

4.1 Préparation

Raccordement des accessoires

Les combinaisons d'accessoires non mentionnées dans le mode d'emploi ne peuvent être utilisées que si elles sont expressément prévues pour l'application projetée. Ceci ne doit pas porter préjudice aux caractéristiques de puissance ni aux exigences de sécurité.

4.2 Contrôle de fonctionnement

Tondeuse à accu Econom CL/Econom CL Equipe/Econom CL Fitter

- Effectuer un contrôle visuel.
- S'assurer que le filtre à air **37/38** est correctement posé, voir Fig. G.
- Insérer l'accu Li-ion **39** dans le compartiment de la tondeuse et le verrouiller.
- Contrôler l'état de charge de l'accu: Appuyer sur la touche **e**, voir Fig. F.
- L'indicateur d'état de charge **d** indique l'état de charge.

Remarque

Pour éviter que l'accu Li-ion ne se décharge lorsque la tondeuse n'est pas utilisée, la connexion électronique entre l'accu Li-ion et la commande de la tondeuse à accu s'interrompt au bout de 1 h.

- Réactivation de l'accu Li-ion **39**: actionner la touche **e**, voir Fig. F.
Toutes les DEL de l'indicateur d'état de charge **d** s'allument.



Chargeur/accu Li-ion

- Effectuer un contrôle visuel.
- Avant de brancher le produit au réseau d'alimentation électrique:
 - Vérifier l'absence d'éventuels dégâts sur le câble d'alimentation électrique.
 - Contrôler l'absence d'éventuelles détériorations du produit (p. ex. contacts tordus dans le compartiment de recharge).
- Ficher le câble d'alimentation électrique dans la prise de la station de recharge.
- Brancher la fiche secteur dans la prise du réseau d'alimentation électrique.
- Poser l'accu Li-ion **39** dans le compartiment de recharge du chargeur et le recharger, voir Fig. F.

Remarque

Le chargeur peut être utilisé par des enfants à partir de 8 ans ainsi que par des personnes ayant des capacités physiques, sensorielles ou mentales réduites ou ne disposant pas de l'expérience et des connaissances nécessaires s'ils sont surveillés ou s'ils ont reçu des instructions concernant l'utilisation en sécurité de l'appareil et qu'ils comprennent les dangers qui en résultent.

- Ne pas laisser les enfants jouer avec l'appareil.
- Ne pas laisser des enfants sans surveillance effectuer le nettoyage et l'entretien du chargeur.

Remarque

L'accu Li-ion chauffe légèrement pendant le processus de recharge.

Remarque

Lorsque le chargeur n'est pas utilisé, le câble d'alimentation électrique doit être débranché de la prise secteur.

4.3 Branchement du chargeur et recharge de l'accu Li-ion



AVERTISSEMENT

Risque d'incendie en cas de court-circuit des pôles provoqué par un liquide ou des pièces métalliques!

- Ne pas court-circuiter l'accu Li-ion.



AVERTISSEMENT

Risque de blessures par un câble d'alimentation électrique endommagé!

- Contrôler l'absence de dégâts sur le câble d'alimentation électrique avant d'utiliser le chargeur.
- Faire remplacer par le fabricant tout câble d'alimentation électrique endommagé.



AVERTISSEMENT

Risque de blessures et de dégâts matériels avec un accu Li-ion endommagé!

- Contrôler l'absence de dégâts sur l'accu Li-ion avant de le recharger.
- Ne pas utiliser ni recharger un accu Li-ion endommagé.



ATTENTION

Risque de perte de capacité ou de performances de l'accu Li-ion déchargé du fait d'un stockage prolongé!

- Ne stocker l'accu Li-ion pendant une période prolongée qu'entièrement rechargé et le recharger une fois par mois.



ATTENTION

Risque de détérioration irréversible du produit, du compartiment de recharge ou de l'accu Li-ion en cas d'insertion d'un type d'accu inadapté dans le compartiment de recharge!

- N'insérer l'accu Li-ion que dans le compartiment de recharge prévu à cet effet.

- N'utiliser que le chargeur GT803 pour recharger l'accu lithium-ion.
 - Branchement du chargeur **40**: enfoncer la fiche côté appareil du câble d'alimentation électrique dans le chargeur.
 - Enfoncer la fiche secteur du câble d'alimentation électrique dans la prise secteur.
 - Ficher l'accu Li-ion **39** dans le compartiment de recharge du chargeur et le recharger, voir Fig. F.
- Les DEL de l'indicateur d'état de charge **d** de l'accu Li-ion clignotent conformément à l'état de charge réel. Quand toutes les DEL restent allumées de manière fixe, l'accu est entièrement rechargé.

Tondeuse Econom CL/Econom CL Equipe/Econom CL Fitter pour la tonte des bovins et chevaux

4.4 Changement d'accu Li-ion

- Tenir la tondeuse à accu **g** tête de tonte vers le bas, de façon à ce que l'accu Li-ion **39** ne tombe pas lors du déverrouillage, voir Fig. 1.
- Débloquer le verrouillage d'accu **f** avec le pouce.



Fig. 1

- Retirer l'accu Li-ion **39**, le charger et/ou insérer un accu Li-ion GT801 de rechange dans la tondeuse à accu **g**, voir Fig. 2.



Fig. 2

- Bloquer l'accu Li-ion **39** avec le verrouillage d'accu **f**, voir Fig. 3.

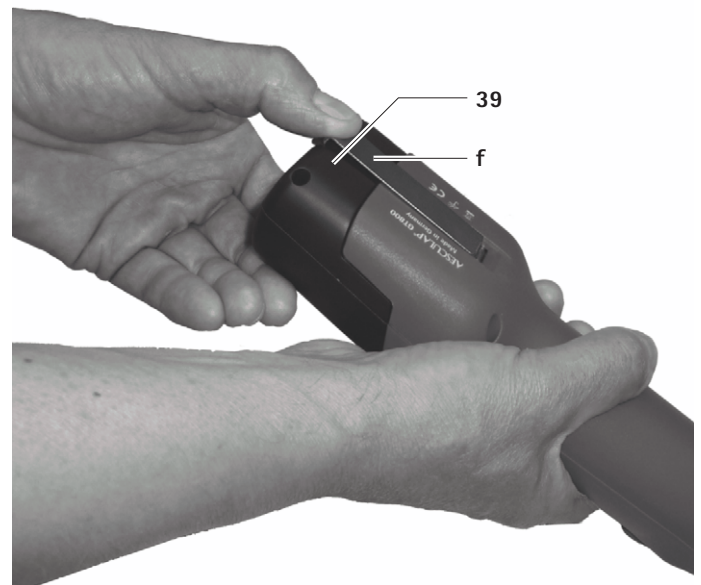

Fig. 3



4.5 Manipulation de la tête de tonte

Huilage de la tête de tonte



Risque d'endommagement de la tondeuse ou de la tête de tonte en cas d'huilage incorrect!

- **Ne procéder à l'huilage de la tête de tonte que lorsque la tondeuse est en marche.**
 - **Ne pas plonger la tondeuse ni la tête de tonte dans des liquides.**
 - **N'utiliser que l'huile lubrifiante légère GT604.**
- Huiler abondamment la tête de tonte au niveau du point de lubrification **a** avant chaque animal, voir Fig. A.
 - Huiler les lames de ressort **10** 2 à 3 fois par jour avec 3 à 4 gouttes d'huile, voir Fig. C.

Graissage de la roue dentée



Risque d'endommagement de la tondeuse ou de la roue dentée en cas de graissage incorrect!

- **N'utiliser que la graisse d'engrenage GT605.**
 - **Graisser la roue dentée 1 à 2 fois par saison de tonte.**
- Déverrouiller et enlever l'accu Li-ion **39**.
 - Dévisser les deux vis **6**, voir Fig. B.
 - En regardant la tête de tonte, tourner celle-ci d'environ 15° sur la gauche et la retirer du boîtier du moteur.
 - Appliquer environ 1 cm de graisse sur deux points diamétralement opposés de la roue dentée **11**, voir Fig. C.
 - Emboîter prudemment la tête de tonte sur le moteur. Veiller ce faisant à emboîter la tête de tonte en la présentant tournée d'environ 15° sur la gauche et faire attention à ce que l'ergot inférieur s'engage dans la rainure du boîtier du moteur.

Remplacement des peignes et contre-peignes

- Déverrouiller et enlever l'accu Li-ion **39**.
- Desserrer l'écrou moleté **3** et dévisser la vis de réglage **4** d'environ 2 tours, voir Fig. A.
- Desserrer les deux vis de blocage **9**, tirer le peigne **1** vers l'avant et enlever le contre-peigne **2**, voir Fig. D et Fig. E.
- Avant de poser le contre-peigne **2**, s'assurer que le plot d'oscillation **8** se trouve dans l'évidement prévu à cet effet sur l'oscillateur **7**, voir Fig. E.
- Mettre en place le contre-peigne **2**. S'assurer ce faisant que les deux pointes **b** de l'oscillateur **7** s'engagent exactement dans les orifices **c** du contre-peigne **2**, voir Fig. D.
- Pousser le peigne **1** sous la tête des vis de blocage **9** jusqu'à la butée sur le boîtier de tête de tonte et serrer à fond les deux vis de blocage **9**.
- Visser la vis de réglage **4** jusqu'à ce que le peigne et le contre-peigne soient légèrement pressés l'un contre l'autre, voir Fig. A.

Réglage de la pression du contre-peigne sur le peigne

Remarque

Le réglage de la pression du contre-peigne sur le peigne doit être effectué tondeuse en marche, sans outils.

Remarque

Une pression trop élevée du contre-peigne sur le peigne entraînera un échauffement accru et une usure plus prononcée du peigne et du contre-peigne.

- Desserrer l'écrou moleté **3** et dévisser prudemment la vis de réglage **4** jusqu'à ce que le contre-peigne **2** ne soit plus pressé sur le peigne **1** (bruit de fonctionnement plus clair), voir Fig. A.
- Visser la vis de réglage **4** jusqu'à ce qu'une légère résistance soit perceptible. A partir de ce point, donner encore environ un tour à la vis, puis serrer l'écrou moleté **3**.

Nettoyage de la tête de tonte

- Nettoyer la tête de tonte au minimum au bout de quelques jours de tonte ou si elle s'encrasse.
- Déverrouiller et enlever l'accu Li-ion **39**.
- Dévisser les deux vis **6**, voir Fig. B.
- En regardant la tête de tonte, tourner celle-ci d'environ 15° sur la gauche et la retirer du boîtier du moteur.
- Retirer le peigne et le contre-peigne, voir Remplacement des peignes et contre-peignes.
- Nettoyer minutieusement l'intérieur et les différentes pièces de la tête de tonte avec une brosse ou un pinceau.
- Poser et serrer le peigne et le contre-peigne, voir Remplacement des peignes et contre-peignes.
- Graisser la roue dentée, voir Graissage de la roue dentée.
- Emboîter prudemment la tête de tonte sur le moteur. Veiller ce faisant à emboîter la tête de tonte en la présentant tournée d'environ 15° sur la gauche et faire attention à ce que l'ergot inférieur s'engage dans la rainure du boîtier du moteur.
- Huiler de la tête de tonte, voir Huilage de la tête de tonte.

Nettoyage du filtre à air

- Nettoyer le filtre à air **37/38** au moins une fois par jour ou en cas d'encrassement.
- Retirer le filtre à air **37/38** de la tondeuse à accu, voir Fig. G.
- Nettoyer minutieusement le filtre à air **37/38** dans de l'eau tiède avec une brosse.
- Laisser le filtre à air **37/38** sécher.
- Nettoyer la tondeuse à accu.
- Insérer le filtre à air **37/38** sur la tondeuse à accu.

Affûtage des peignes et contre-peignes

- Pour l'affûtage des peignes et contre-peignes, s'adresser au Service Technique, voir Service Technique.

Tondeuse Econom CL/Econom CL Equipe/Econom CL Fitter pour la tonte des bovins et chevaux

4.6 Rangement

- Bien nettoyer la tondeuse et les peignes et contre-peignes avant de les ranger, voir Traitement stérile.
- Ranger la tondeuse dans un endroit sec, sombre et propre.

5. Peignes et contre-peignes

5.1 Peignes et contre-peignes pour tête de tonte GT367

| Art. n° | Désignation |
|---------|--|
| GT501 | Contre-peigne à 15 dents |
| GT502 | Peigne à 31 dents, hauteur de coupe 3 mm |
| GT503 | Contre-peigne à 17 dents |
| GT504 | Peigne à 18 dents, hauteur de coupe 3 mm |
| GT505 | Contre-peigne à 23 dents |
| GT506 | Peigne à 23 dents, hauteur de coupe 3 mm |
| GT508 | Peigne à 51 dents, hauteur de coupe 1 mm |
| GT510 | Comme GT506 mais avec une hauteur de coupe de 5 mm |
| GT511 | Comme GT502 mais avec une hauteur de coupe de 1 mm |

5.2 Combinaisons recommandées

| Combinaison | Contre-peigne/ peigne | Convient pour |
|-----------------|--------------------------|---|
| denture étroite | GT501/GT502 | Bovins et chevaux (équipement normal de GT474 et GT367) |
| | GT501/GT511 | Tonte industrielle |
| | GT505/GT508 | (p. ex. tonte des fourrures) |
| denture moyenne | GT505/GT506 | Bovins, chiens et caprins |
| | GT505/GT510 | Chiens et caprins |
| denture large | GT503/GT504 | Bovins, ovins à poils fins et moutons individuels |

6. Traitement stérile

6.1 Nettoyage/désinfection



Risque d'électrocution et d'incendie!

- Avant le nettoyage:
 - Débrancher la fiche du chargeur.
 - Déverrouiller l'accu Li-ion et le retirer de la tondeuse à accu.
- Ne pas utiliser de produits de nettoyage et de désinfection inflammables et explosifs.
- Veiller à ce qu'aucun liquide ne pénètre dans le produit.



Risque d'endommagement ou de détérioration irréversible du produit par un nettoyage ou une désinfection en machine!

- Ne nettoyer/désinfecter le produit que manuellement.
- Ne jamais stériliser le produit.



Risque de détérioration du produit du fait d'un produit de nettoyage/désinfection inadéquat!

- Utiliser uniquement des produits de nettoyage/désinfection agréés pour le nettoyage des surfaces en respectant les instructions du fabricant.
- Ne jamais plonger le produit dans de l'eau ou dans un produit nettoyant.
- Ne pas faire pénétrer de liquide dans les compartiments de recharge.
- Nettoyer avec le plus grand soin les contacts dans le compartiment de recharge.

- Essuyer le boîtier du produit avec un chiffon non pelucheux imbibé d'un produit courant du commerce pour la désinfection par essuyage.
- Si nécessaire, éliminer les résidus du produit de nettoyage et de désinfection à la fin de la durée d'action de celui-ci avec un chiffon non pelucheux humidifié à l'eau propre.
- Pour le séchage, utiliser un chiffon propre non pelucheux.
- Nettoyer les contacts dans les compartiments de recharge avec un coton-tige imbibé d'isopropanol ou d'alcool éthylique. Ne pas utiliser de produits chimiques favorisant la corrosion.
- Si nécessaire, répéter le nettoyage/la désinfection.



6.2 Contrôle et vérification

- Laisser refroidir le produit à la température ambiante.
- Après chaque nettoyage et désinfection, vérifier sur le produit les éléments suivants: propreté, bon fonctionnement et absence de détériorations.
- Contrôler sur le produit l'absence de détériorations, de bruits de fonctionnement irréguliers, d'échauffement excessif et de trop fortes vibrations.
- Vérifier que les tranchants de la tête de tonte ne sont pas cassés, endommagés ou émoussés.
- Mettre immédiatement au rebut tout produit endommagé.

7. Maintenance

Pour garantir un fonctionnement fiable, Aesculap recommande **au moins une maintenance par an**.

8. Identification et élimination des pannes

8.1 Tondeuse à accu Econom CL/Econom CL Equipe/Econom CL Fitter

| Problème | Identification | Cause | Elimination |
|--|--|---|--|
| La tondeuse à accu ne démarre pas | - | Accu Li-ion non activé | Actionner la touche e sur l'accu Li-ion |
| | La DEL du bouton marche/arrêt 36 clignote deux fois par seconde | Accu Li-ion non chargé | Charger l'accu Li-ion |
| | - | Accu Li-ion défectueux | Insérer un nouvel accu Li-ion |
| | - | Accu Li-ion non inséré | Insérer l'accu Li-ion |
| La tondeuse à accu s'arrête en cours d'utilisation | - | Accu Li-ion mis en coupure par le disjoncteur de protection | Arrêter et remettre en marche la tondeuse à accu |
| | - | L'accu Li-ion est vide | Insérer un nouvel accu Li-ion |

Tondeuse Econom CL/Econom CL Equipe/Econom CL Fitter pour la tonte des bovins et chevaux

8.2 Chargeur et accu Li-ion

| Problème | Identification | Cause | Elimination |
|----------------------------------|---|---|---|
| Chargeur inopérant | La DEL témoin "Accu" ne s'allume pas | Câble d'alimentation électrique non branché | Brancher le câble d'alimentation électrique sur le chargeur et le brancher dans la prise secteur |
| | Accu Li-ion non chargé | Câble d'alimentation électrique défectueux | Remplacer le câble d'alimentation électrique |
| | | Accu Li-ion défectueux | Faire réparer l'accu Li-ion chez le fabricant, voir Service Technique |
| L'accu Li-ion ne se recharge pas | Accu Li-ion inséré, l'indicateur d'état de charge ne s'allume pas | Contacts du chargeur encrassés | Nettoyer les contacts du compartiment de recharge, voir Traitement stérile |
| | - | Contacts du chargeur endommagés | Faire réparer le chargeur chez le fabricant, voir Service Technique |
| | - | Accu Li-ion défectueux | Faire réparer l'accu Li-ion chez le fabricant, voir Service Technique |
| | - | Chargeur défectueux | Faire réparer le chargeur chez le fabricant, voir Service Technique |
| | - | Pendant le processus de charge, une température trop élevée est mesurée dans l'accu Li-ion | Retirer l'accu Li-ion du compartiment de recharge, le laisser refroidir et recommencer le processus de recharge |
| | - | | En cas de nouveau problème: faire réparer l'accu Li-ion chez le fabricant, voir Service Technique |
| - | Problème de charge ou accu Li-ion défectueux | Retirer l'accu Li-ion du compartiment de recharge et recommencer le processus de recharge | |
| - | | En cas de nouveau problème: faire réparer l'accu Li-ion chez le fabricant, voir Service Technique | |



9. Service Technique



AVERTISSEMENT

Risque de blessure et/ou de dysfonctionnement!

➤ **Ne pas modifier le produit.**

Les modifications effectuées sur les équipements techniques médicaux peuvent entraîner une perte des droits à garantie de même que d'éventuelles autorisations.

Adresses de service

Albert Kerbl GmbH
Felizenzell 9
84428 Buchbach / Germany
Phone: +49 (0) 8086 933-100
Fax: +49 (0) 8086 933-500
E-Mail: info@kerbl.com
www.kerbl.com

Pour obtenir d'autres adresses de service, contacter l'adresse ci-dessus.

10. Accessoires/pièces de rechange

| Art. n° | Désignation | Version | Câble secteur ou bloc d'alimentation électrique | Accu Li-ion | Station de recharge complète | Accessoires |
|-------------------|------------------|---------------------------------------|--|-------------|------------------------------|---|
| GT804/ GT806 | Econom CL | Europe sauf Grande- Bretagne | TA012170 Fiche plate Europe, noir, L=1,8 m | GT801 | GT803 | GT604 Huile spéciale pour peignes et contre- peignes et tête de tonte GT605 Graisse d'engrenage (tube) |
| GT814/ GT816 | Econom CL Equipe | | | | | |
| GT834 | Econom CL Fitter | | | | | |
| GT804G/ GT806G | Econom CL | Grande- Bretagne | TA012169 Fiche GB, noir, L=1,8 m | | | |
| GT814G/ GT816G | Econom CL Equipe | | | | | |
| GT834G | Econom CL Fitter | | | | | |
| GT804K/ GT806K | Econom CL | Etats-Unis | TA012168 Fiche côté appareil 2 broches, noir, L=1,8 m | | | |
| GT814K/ GT816K | Econom CL Equipe | | | | | |
| GT834K | Econom CL Fitter | | | | | |
| GT804A/ GT806A | Econom CL | Australie | TA013657 Fiche côté appareil 2 broches, noir, L=1,8 m | | | |
| GT814A/ GT816A | Econom CL Equipe | | | | | |
| GT834A | Econom CL Fitter | | | | | |

Tondeuse Econom CL/Econom CL Equipe/Econom CL Fitter pour la tonte des bovins et chevaux

11. Caractéristiques techniques

11.1 Tondeuse à accu Econom CL/Econom CL Equipe/
Econom CL Fitter

| | GT800 Econom CL | GT810 Econom CL Equipe | GT834 Econom CL Fitter |
|------------------------------------|----------------------|------------------------------|------------------------------|
| Nombre de courses | maxi. 2 750 1/min | maxi. 2 250 1/min | maxi. 3 000 1/min |
| Autonomie avec un accu Li-ion | env. 70 min | env. 80 min | env. 70 min |
| Tension nominale | 21,6 V maxi. | 21,6 V maxi. | 21,6 V maxi. |
| Capacité | 2,6 A maxi. | 2,6 A maxi. | 2,6 A maxi. |
| Poids (avec tête de tonte et accu) | 1 250 g | 1 250 g | 1 250 g |
| Marquage de contrôle | TÜV-GS, CE, UL, CSA | TÜV-GS, CE, UL, CSA | CE, UL, CSA |

11.2 Chargeur

| | GT803 |
|--|---------------------|
| Plages de tension secteur (consommation de courant) | 100 à 240 V |
| Fréquence | 50 à 60 Hz |
| Tension de mise en charge/sortie | 25,2 V maxi. |
| Intensité de mise en charge/sortie | 2,6 A maxi. |
| Poids (avec câble et bloc d'alimentation électrique) | 764 g |
| Marquage de contrôle | TÜV-GS, CE, UL, CSA |

11.3 Accu Li-ion

| | GT801 |
|---------------------------|---------------------|
| Type de pile rechargeable | Li |
| Tension nominale | 21,6 V |
| Capacité | 2,6 Ah |
| Temps de charge | env. 70 min |
| Marquage de contrôle | TÜV-GS, CE, UL, CSA |

11.4 Déclaration de conformité



Nous déclarons sous notre propre responsabilité que le présent produit est conforme aux normes et documents normatifs suivants:
Directive CEM 2004/108/CE:
DIN EN 60335-1
DIN EN 60335-2-8
Sécurité des appareils électriques pour usage domestique et similaire
– prescriptions générales
– pour les tondeuses à cheveux/pelage
Aesculap Suhl GmbH

12. Elimination

Les appareils électriques, les accessoires et l'emballage doivent être recyclés dans le respect de l'environnement.

12.1 Uniquement pour les pays de l'UE



Ne pas jeter les appareils électriques avec les déchets ménagers!
Conformément à la Directive européenne 2012/19/UE sur les appareils électriques et électroniques usagés et sa transposition dans le droit national, les appareils électriques inutilisables doivent être collectés séparément et recyclés dans le respect de l'environnement.

12.2 Accu Li-ion

Ne pas jeter les accus Li-ion avec les déchets ménagers, dans le feu ni dans l'eau. Les accus Li-ion défectueux ou usés doivent être collectés, recyclés ou éliminés dans le respect de l'environnement conformément à la Directive 2006/66/CE.



13. 2 ans de garantie

Chère cliente, cher client,

Nous vous remercions d'avoir acheté l'un de nos produits.

La marque Aesculap est synonyme depuis des décennies de qualité contrôlée et de service remarquable. Nous offrons à nos clients des produits innovants et performants. Aesculap fabrique des appareils de qualité supérieure et vous garantit l'utilisation de matériaux de qualité supérieure ainsi qu'une fabrication soignée. Nous tenons à souligner que nous ne sommes pas responsables des défauts de nos produits s'ils résultent d'une utilisation incorrecte, d'une usure normale ou du fait que le produit est utilisé de manière inappropriée ou que des produits d'autres marques ne fonctionnant pas parfaitement ou non adéquats sont utilisés.

Les défauts qui n'influencent pas ou très peu la valeur ou le fonctionnement de l'appareil sont également exclus.

Si notre responsabilité est engagée dans le cadre de notre garantie, nous nous réservons le droit de réparer ou de remplacer le produit.



Máquina para bovinos y caballos Econom CL/Econom CL Equipe/Econom CL Fitter

Sinopsis

| Pos. | N.º art. | Cantidad | Denominación |
|------|-----------------|----------|--|
| 1 | GT502 | 1 | Placa de corte inferior (GT804-GT816/GT834) |
| 2 | GT501 | 1 | Placa de corte superior (GT804/GT806/GT834) |
| | GT505 | 1 | Placa de corte superior (GT814/GT816) |
| 3 | GT610405 | 1 | Tuerca moleteada |
| 4 | GT367205 | 1 | Tornillo de regulación |
| 6 | TA010017 | 2 | Tornillo |
| 7 | GT367201 | 1 | Oscilador |
| 8 | GT610304 | 1 | Cubo oscil. |
| 9 | GT610010 | 2 | Tornillo de bloqueo |
| 10 | GT367202 | 6 | Hoja de muelle oscil. |
| 11 | GT367812 | 1 | Piñón con árbol excéntrico |
| 15 | TA008295 | 2 | Pasador guía |
| 16 | GT367801 | 1 | Carcasa del cabezal de corte montada |
| 17 | TA005091 | 2 | Tornillo |
| 18 | GT367802 | 1 | Parte distancia, izq. |
| 19 | GT367803 | 1 | Parte distancia, dech. |
| 20 | TA007765 | 1 | Tornillo avellanado |
| 25 | GT610307 | 1 | Puente de amortiguación |
| 26 | GT367207 | 1 | Tornillo de fijación |
| 27 | GT367804 | 1 | Oscilador, mont. |
| 35 | TA009222 | 1 | Destornillador |
| 36 | GT800249 | 1 | Tecla On/Off (con LED) |
| 37 | GT800804 | 1 | Filtro de aire (azul) Econom CL |
| 38 | GT800844 | 1 | Filtro de aire (burdeos) Econom CL Equipe |
| 39 | GT801 | 1 | Batería de iones de litio |
| 40 | GT803 | 1 | Cargador de acumuladores |
| a | - | 1 | Punto de lubricación de la esquiladora a batería |
| b | - | 1 | Puntas del oscilador |
| c | - | 1 | Orificios de la hoja de corte superior |
| d | - | 1 | Indicador del nivel de carga de la batería de iones de litio |
| e | - | 1 | Tecla de la batería de iones de litio |
| f | - | 1 | Bloqueo de la batería |
| g | GT800/ GT810 | 1 | Esquiladora a batería |

| Pos. | N.º art. | Cantidad | Denominación |
|------|----------|----------|--|
| - | GT604 | 1 | Aceite especial para cabezal y placas de corte |
| | GT605 | 1 | Grasa para engranajes (tubo) |

Símbolos en el producto

| | |
|---|--|
|  | Atención, señal de advertencia general. Atención, observar la documentación adjunta. |
|  | Identificación de equipos eléctricos y electrónicos de acuerdo con la directiva 2012/19/UE (RAEE), ver Eliminación de residuos |

Índice

| | | |
|------|--|----|
| 1. | Manipulación correcta | 39 |
| 2. | Descripción del aparato | 39 |
| 2.1 | Volumen de suministro..... | 39 |
| 2.2 | Componentes necesarios para el servicio | 39 |
| 2.3 | Finalidad de uso | 40 |
| 2.4 | Modo de funcionamiento | 40 |
| 3. | Preparación..... | 40 |
| 4. | Funcionamiento de la esquiladora a batería, el cargador y la batería de iones de litio | 40 |
| 4.1 | Puesta a punto..... | 40 |
| 4.2 | Comprobación del funcionamiento | 40 |
| 4.3 | Conexión del cargador/Carga de la batería de iones de litio | 41 |
| 4.4 | Cambio de la batería de iones de litio | 42 |
| 4.5 | Manejo del cabezal de corte..... | 43 |
| 4.6 | Almacenamiento | 44 |
| 5. | Placas de corte..... | 44 |
| 5.1 | Placas de corte para el cabezal de corte GT367 | 44 |
| 5.2 | Combinaciones recomendadas..... | 44 |
| 6. | Trato y cuidado | 44 |
| 6.1 | Limpieza/Desinfección | 44 |
| 6.2 | Control y comprobación..... | 45 |
| 7. | Mantenimiento..... | 45 |
| 8. | Identificación y subsanación de fallos..... | 45 |
| 8.1 | Esquiladora a batería Econom CL/Econom CL Equipe/ Econom CL Fitter..... | 45 |
| 8.2 | Cargador y batería de iones de litio | 46 |
| 9. | Servicio de Asistencia Técnica..... | 47 |
| 10. | Accesorios/piezas de recambio | 47 |
| 11. | Datos técnicos | 48 |
| 11.1 | Esquiladora a batería Econom CL/Econom CL Equipe/ Econom CL Fitter..... | 48 |
| 11.2 | Cargador de acumuladores | 48 |
| 11.3 | Batería de iones de litio | 48 |
| 11.4 | Declaración de conformidad..... | 48 |
| 12. | Eliminación de residuos | 48 |
| 12.1 | Sólo para países de la UE..... | 48 |
| 12.2 | Batería de iones de litio | 48 |
| 13. | 2 años de garantía..... | 49 |



1. Manipulación correcta



Peligro de muerte por descarga eléctrica.

- **No abrir el producto.**
- **Conectar el producto únicamente a redes de suministro con puesta a tierra.**
- Antes de utilizar el producto comprobar que funcione y que se encuentre en perfecto estado.
- Almacenar el cargador y la batería de iones de litio a temperatura ambiente.
- Mantener secos el cargador y la batería de iones de litio.
- Cargar las baterías de iones de litio antes de utilizarlas por primera vez.
- Para evitar daños causados por un montaje o uso inadecuados y conservar así los derechos de garantía y responsabilidad del fabricante:
 - Utilizar el producto sólo conforme a las presentes instrucciones de uso.
 - Respetar la información sobre las medidas de seguridad y las instrucciones de mantenimiento.
 - Sólo combinar entre sí productos Aesculap.
- Conservar las instrucciones en un lugar accesible para el operario.

- Cumplir con las normas vigentes.
- Asegurarse de que la instalación eléctrica de la sala cumpla con los requisitos IEC.
- Para desconectar el aparato de la red, tirar del enchufe, nunca del cable.
- No utilizar el producto en lugares expuestos a peligro de explosión.
- No utilizar ningún producto dañado o defectuoso. Retirar inmediatamente el producto si está dañado.

2. Descripción del aparato

2.1 Volumen de suministro

| N.º art. | Descripción |
|-----------------------------------|--|
| GT800 GT810 GT834 | Esquiladora a batería Econom CL, Econom CL Equipe o Econom CL Fitter |
| GT801 | Batería de iones de litio |
| GT803 | Cargador de acumuladores |
| ver Accesorios/piezas de recambio | Cable de red (con conector para aparatos) |
| TA013895 | Instrucciones de uso |
| GT604 | Aceitera |

2.2 Componentes necesarios para el servicio

- Esquiladora a batería Econom CL/Econom CL Equipe/Econom CL Fitter
- Cargador de acumuladores
- Cable de red (con conector para aparatos)
- Batería de iones de litio

Máquina para bovinos y caballos Econom CL/Econom CL Equipe/Econom CL Fitter

2.3 Finalidad de uso

Esquiladora a batería Econom CL/Econom CL Equipe/ Econom CL Fitter

La esquiladora a batería Econom CL/Econom CL Equipe/Econom CL Fitter se utiliza para esquilarse animales grandes, como bovinos, caballos y perros grandes.

Cargador GT803/Batería de iones de litio GT801

El cargador GT803 se utiliza para cargar la batería de iones de litio GT801.

2.4 Modo de funcionamiento

Esquiladora a batería Econom CL/Econom CL Equipe/ Econom CL Fitter

La esquiladora a batería Econom CL/Econom CL Equipe/Econom CL Fitter se enciende y apaga por medio de la tecla On/Off **36**.

Nota

Para evitar un encendido/apagado accidental de la máquina, la tecla On/Off sólo reacciona tras una activación de >0,5 s.

Cargador GT803/Batería de iones de litio GT801

El cargador GT203 ha sido diseñado para un rango de tensión de 100 V bis 240 V y unas frecuencias de 50 Hz bis 60 Hz.

Para que el cargador GT803 funcione se debe conectar a la red eléctrica con el enchufe de red.

El cargador GT803 dispone de dos compartimentos de carga.

El proceso de carga se inicia automáticamente después de introducir la batería de iones de litio en la estación de carga.

El tiempo de carga va en función del nivel de carga y de la capacidad de la batería de iones de litio.

Principio de carga

La carga de la batería de iones de litio se realiza por medio de impulsos de corriente constantes.

El cargador controla el nivel de carga de la batería de iones de litio mientras ésta se carga. Con la vigilancia del nivel de carga se garantiza la carga completa sin que se produzca una sobrecarga.

El equipo vigila asimismo la temperatura de la batería y el tiempo de carga.

El indicador del nivel de carga **d** de la batería de iones de litio dispone de 5 LEDs. Cada LED representa un 20 % del volumen de carga. Si la batería se encuentra en proceso de carga, el LED del estado de carga correspondiente parpadeará. Cuando se iluminen todos los LEDs, la batería estará completamente cargada.

Tiempo de carga

Una vez agotado el tiempo de carga, se interrumpe el proceso de carga. El tiempo de carga es de unos 70 minutos.

3. Preparación

Si no se observan las normas siguientes, Aesculap declina cualquier responsabilidad.

- Al instalar y poner en funcionamiento el producto, deberán respetarse:
 - los reglamentos de instalación y operación vigentes a nivel nacional,
 - las normas nacionales sobre prevención de incendios y explosiones
 - Instrucciones de utilización según las normas IEC/VDE.

4. Funcionamiento de la esquiladora a batería, el cargador y la batería de iones de litio

4.1 Puesta a punto

Conexión de los accesorios

Las combinaciones de accesorios no mencionadas en las instrucciones de manejo sólo podrán utilizarse si se indica expresamente que son adecuadas para la utilización prevista. No deben influir negativamente en las características de rendimiento ni los requisitos de seguridad.

4.2 Comprobación del funcionamiento

Esquiladora a batería Econom CL/Econom CL Equipe/ Econom CL Fitter

- Realizar una inspección visual.
- Comprobar que el filtro de aire **37/38** encaja correctamente, ver Fig. G.
- Introducir la batería de iones de litio **39** en el compartimento de la esquiladora y bloquearla.
- Comprobar el estado de carga de la batería: Pulsar la tecla **e**, ver Fig. F.
- El indicador del nivel de carga **d** muestra el nivel de carga.

Nota

Para evitar que la batería de iones de litio se descargue cuando la máquina no esté en uso, la conexión electrónica de la batería de iones de litio al control de la esquiladora a batería se desconecta trascurrida 1 h.

- Reactivación de la batería de iones de litio **39**: Accionar la tecla **e**, ver Fig. F.

Se iluminan todos los LEDs del indicador del nivel de carga **d**.



Cargador/Batería de iones de litio

- Realizar una inspección visual.
- Antes de conectar el producto a la red:
 - Comprobar que el cable de red no esté dañado.
 - Comprobar que el producto no presenta daños (p. ej. que los contactos del compartimento de carga no están deformados).
- Enchufar el cable de red en la estación de carga.
- Conectar el enchufe de red a la toma de corriente de la red.
- Colocar la batería de iones de litio **39** en el compartimento de carga del cargador y cargarla, ver Fig. F.

4.3 Conexión del cargador/Carga de la batería de iones de litio



ADVERTENCIA

Peligro de incendio por cortocircuito de los polos a causa de líquidos o piezas de metal.

- **No cortocircuitar la batería de iones de litio.**



ADVERTENCIA

Peligro de lesiones si el cable de red está dañado.

- **Comprobar que el cable de red no presenta daños antes de iniciar la carga.**
- **Pedir al fabricante que cambie el cable de red.**



ADVERTENCIA

Peligro de lesiones y daños materiales si la batería de iones de litio está en mal estado.

- **Comprobar que la batería de iones de litio no presenta daños antes de iniciar la carga.**
- **No utilizar ni cargar la batería de iones de litio si presenta algún daño.**



ATENCIÓN

Pérdida de la capacidad/del rendimiento de la batería de iones de litio si se almacena descargado durante demasiado tiempo.

- **Cargar siempre por completo la batería de iones de litio antes de almacenarla durante periodos largos y recargarla una vez al mes.**



ATENCIÓN

Peligro de destrucción del producto, del compartimento de carga o de la batería de iones de litio si se introduce una batería incorrecta en el compartimento de carga.

- **Introducir la batería de iones de litio sólo en el compartimento de carga que le corresponde.**

Nota

El cargador puede ser utilizado tanto por niños a partir de 8 años como por personas cuyas capacidades mentales, sensoriales o físicas estén disminuidas, así como por personas con falta de experiencia y conocimiento, siempre que reciban instrucción supervisada o en materia de seguridad y entiendan los riesgos que su uso conlleva.

- Prohibido que los niños jueguen con el aparato.
- Prohibido que los niños realicen tareas de limpieza y mantenimiento del cargador sin supervisión.

Nota

La batería de iones de litio se calienta ligeramente durante la carga.

Nota

Cuando no se vaya a utilizar el cargador se desenchufará siempre el cable de red de la toma de corriente.

- Utilizar sólo el cargador GT803 de Aesculap para cargar la batería de iones de litio.
- Conectar el cargador **40**: Enchufar el cable de red al cargador.
- Enchufar el enchufe de red del cable de red al enchufe.
- Introducir la batería de iones de litio **39** en el compartimento de carga del cargador y cargarla, ver Fig. F.

Los LEDs del indicador del nivel de carga **d** de la batería de iones de litio parpadean según el estado de carga actual. Cuando se iluminen todos los LEDs, la batería estará completamente cargada.

Máquina para bovinos y caballos Econom CL/Econom CL Equipe/Econom CL Fitter

4.4 Cambio de la batería de iones de litio

- Sujetar la esquiladora a batería **g** con el cabezal de corte hacia abajo para que la batería de iones de litio **39** no caiga al suelo al soltarla, ver Fig. 1.
- Soltar el bloqueo de la batería **f** con el pulgar.



Fig. 1

- Tirar de la batería de iones de litio **39** hasta sacarla, cargar y/o introducir la batería de iones de litio de repuesto GT801 cargada en la esquiladora a batería **g**, ver Fig. 2.



Fig. 2

- Asegurar la batería de iones de litio **39** con el bloqueo de la batería **f**, ver Fig. 3.

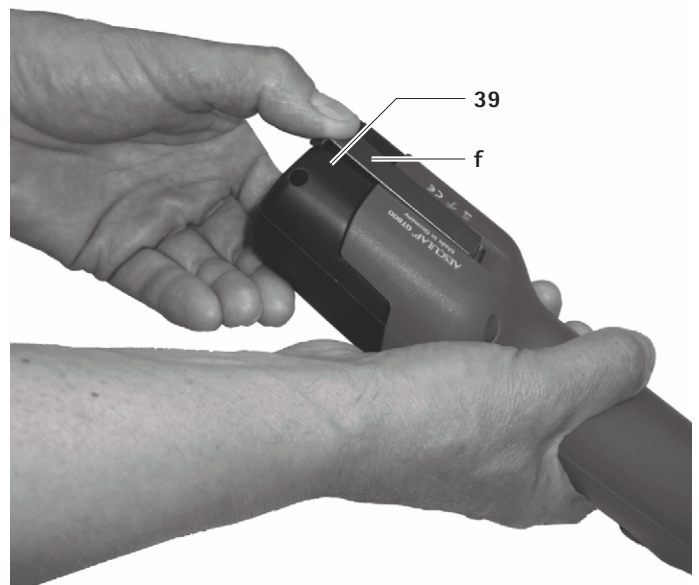

Fig. 3



4.5 Manejo del cabezal de corte

Lubricación del cabezal de corte



Peligro de dañar la esquiladora o el cabezal de corte por una lubricación inadecuada.

- Lubrificar el cabezal de corte sólo cuando la máquina esté en marcha.
- No sumergir el cabezal de corte en líquidos.
- Utilizar exclusivamente el aceite lubricante ligero GT605.

- Lubricar abundantemente el cabezal de corte en el punto de lubricación **a** antes de cada animal, ver Fig. A.
- Lubricar las hojas de corte **10** 2-3 veces al día con 3-4 gotas, ver Fig. C.

Engrasado del piñón



Peligro de dañar la esquiladora o el piñón por una lubricación inadecuada.

- Utilizar exclusivamente grasa para engranajes GT605.
- Engrasar el piñón de 1 a 2 veces por temporada de esquila.

- Desenclavar y retirar la batería de iones de litio **39**.
- Desenroscar ambos tornillos **6**, ver Fig. B.
- Con la mirada puesta en el cabezal de corte, girarlo aprox. 15° hacia la izquierda y retirarlo de la carcasa del motor.
- Aplicar 1 cm de grasa aprox. en dos puntos opuestos entre sí del piñón **11**, ver Fig. C.
- Con cuidado, conectar el cabezal de corte al motor. Asegurarse de que el cabezal de corte encaje girándolo aprox. 15° hacia la izquierda y que el saliente interior encaje en la ranura de la carcasa del motor.

Cambio de las placas de corte

- Desenclavar y retirar la batería de iones de litio **39**.
- Desenroscar la tuerca moleteada **3** y aflojar el tornillo de regulación **4** 2 vueltas aprox., ver Fig. A.
- Soltar ambos tornillos aprisionadores **9**, tirar de la placa de corte inferior **1** hacia adelante y extraer la placa de corte superior **2**, ver Fig. D y Fig. E.
- Antes de colocar la placa de corte superior **2**, asegurarse de que el cubo oscilante **8** se encuentra en la escotadura del oscilador **7** prevista para tal fin, ver Fig. E.
- Colocar la placa de corte superior **2**. Asegurarse de que ambas puntas **b** del oscilador **7** encajen exactamente en los orificios **c** de la placa de corte superior **2**, ver Fig. D.

- Deslizar la placa de corte inferior **1** por debajo de las cabezas de los tornillos aprisionadores **9** hasta el tope de la carcasa del cabezal de corte y apretar ambos tornillos aprisionadores **9**.
- Enroscar el tornillo de regulación **4** hasta que las placas de corte presionen ligeramente la una contra la otra, ver Fig. A.

Ajuste de la presión de la hoja

Nota

El ajuste de la presión de la hoja debe realizarse con la máquina en marcha y sin herramientas.

Nota

Una presión excesiva de la hoja provocará un sobrecalentamiento y un desgaste excesivo de las placas de corte.

- Aflojar la tuerca moleteada **3** y extraer con cuidado el tornillo de regulación **4** hasta que la placa de corte superior **2** deje de estar presionada contra la placa de corte inferior **1** (sonido agudo de la máquina), ver Fig. A.
- Enroscar el tornillo de regulación **4** hasta notar una ligera resistencia. A partir de aquí, seguir girando aprox. una vuelta más y después, apretar la tuerca moleteada **3**.

Limpieza del cabezal de corte

- Limpiar el cabezal de corte como mínimo después de varios días de esquila o si se ensucia.
- Desenclavar y retirar la batería de iones de litio **39**.
- Desenroscar ambos tornillos **6**, ver Fig. B.
- Con la mirada puesta en el cabezal de corte, girarlo aprox. 15° hacia la izquierda y retirarlo de la carcasa del motor.
- Extraer las placas de corte, ver Cambio de las placas de corte.
- Limpiar a fondo el interior y las piezas del cabezal de corte con un cepillo o un pincel.
- Colocar y apretar las placas de corte, ver Cambio de las placas de corte.
- Engrasar el piñón, ver Engrasado del piñón.
- Con cuidado, conectar el cabezal de corte al motor. Asegurarse de que el cabezal de corte encaje girándolo aprox. 15° hacia la izquierda y que el saliente interior encaje en la ranura de la carcasa del motor.
- Lubricar el cabezal de corte, ver Lubricación del cabezal de corte.

Limpieza del filtro de aire

- Limpiar el filtro de aire **37/38** al menos una vez al día o si se ensucia.
- Retirar el filtro de aire **37/38** de la esquiladora a batería, ver Fig. G.
- Limpiar a fondo el filtro de aire **37/38** en agua tibia con un cepillo.
- Dejar que se seque el filtro de aire **37/38**.
- Limpiar la esquiladora a batería.
- Conectar el filtro de aire **37/38** a la esquiladora a batería.

Afilado de las placas de corte

- Para afilar las placas de corte, dirigirse al Servicio de Asistencia Técnica, ver Servicio de Asistencia Técnica.

Máquina para bovinos y caballos Econom CL/Econom CL Equipe/Econom CL Fitter

4.6 Almacenamiento

- Limpiar bien la esquiladora a batería y las placas de corte antes de almacenarlas, ver Trato y cuidado.
- Almacenar la esquiladora en un lugar seco, oscuro y limpio.

5. Placas de corte

5.1 Placas de corte para el cabezal de corte GT367

| N.º art. | Descripción |
|----------|--|
| GT501 | Placa de corte superior con 15 dientes |
| GT502 | Placa de corte inferior con 31 dientes Altura de corte 3 mm |
| GT503 | Placa de corte superior con 17 dientes |
| GT504 | Placa de corte inferior con 18 dientes Altura de corte 3 mm |
| GT505 | Placa de corte superior con 23 dientes |
| GT506 | Placa de corte inferior con 23 dientes Altura de corte 3 mm |
| GT508 | Placa de corte inferior con 51 dientes Altura de corte 1 mm |
| GT510 | como GT506, pero con altura de corte 5 mm |
| GT511 | como GT502, pero con altura de corte 1 mm |

5.2 Combinaciones recomendadas

| Combinación | Placa superior/ inferior | Apta para |
|------------------|-----------------------------|---|
| dentado estrecho | GT501/GT502 | Bovinos y caballos (equipamiento normal de GT474 y GT367) |
| | GT501/GT511 | Esquila industrial |
| | GT505/GT508 | (p. ej. esquila de piel) |
| dentado medio | GT505/GT506 | Bovinos, perros y cabras |
| | GT505/GT510 | Perros y cabras |
| dentado ancho | GT503/GT504 | Bovinos, ovejas de lana fina y ovejas individuales |

6. Trato y cuidado

6.1 Limpieza/Desinfección



PELIGRO

Riesgo de descargas eléctricas e incendios.

- Antes de limpiar:
 - Desconectar el enchufe de red del cargador.
 - Desbloquear la batería de iones de litio y extraerla de la esquiladora a batería.
- No utilizar agentes de limpieza o desinfección inflamables o explosivos.
- Asegurarse de que no penetra ningún líquido en el producto.



ATENCIÓN

Peligro de dañar o destruir el producto si se somete a una limpieza/desinfección automática.

- Limpiar/desinfectar el producto sólo manualmente.
- No esterilizar nunca el producto.



ATENCIÓN

Peligro de dañar el producto debido al uso de desinfectantes/agentes de limpieza inadecuados.

- Utilizar únicamente desinfectantes/agentes de limpieza autorizados para la limpieza de la superficie y según las instrucciones del fabricante.
- No sumergir nunca el producto en agua o en el agente de limpieza.
- No introducir líquidos en los compartimentos de carga.
- Limpiar los contactos del compartimento de carga con sumo cuidado.

- Limpiar la carcasa del producto con un paño sin pelusa humedecido con un desinfectante convencional.
- Eliminar los posibles restos del agente de limpieza y desinfección una vez finalizado su tiempo de actuación con un paño sin pelusa humedecido en agua clara.
- Para el secado, utilizar un paño limpio y sin pelusa.
- Limpiar los contactos de los compartimentos de carga con isopropanol o alcohol etílico y un bastoncillo de algodón. No utilizar productos químicos que puedan provocar corrosión.
- Si es necesario, repetir la limpieza/desinfección.



6.2 Control y comprobación

- Dejar que el producto se enfríe a temperatura ambiente.
- Tras limpiar y desinfectar el producto, comprobar que: esté limpio, funcione debidamente y no tenga defectos.
- Comprobar que el producto no presenta daños, ruidos de funcionamiento anormales, sobrecalentamiento ni una vibración excesiva.
- Comprobar que las hojas de corte no están fragmentadas, dañadas ni desafiladas.
- Retirar inmediatamente el producto si está dañado.

7. Mantenimiento

Para garantizar un funcionamiento fiable, Aesculap recomienda realizar un mantenimiento **al menos una vez al año**.

8. Identificación y subsanación de fallos

8.1 Esquiladora a batería Econom CL/Econom CL Equipe/Econom CL Fitter

| Fallo | Detección | Causa | Subsanación |
|--|--|--|--|
| La esquiladora a batería no arranca | - | No se ha activado la batería de iones de litio | Accionar la tecla e de la batería de iones de litio |
| | El LED de la tecla On/Off 36 parpadea dos veces por segundo | No se ha cargado la batería de iones de litio | Cargar la batería de iones de litio |
| | - | Batería de iones de litio defectuosa | Introducir una batería de iones de litio nueva |
| | - | No se ha introducido la batería de iones de litio | Introducir una batería de iones de litio |
| La esquiladora a batería se para durante el funcionamiento | - | El circuito de protección ha desconectado la batería de iones de litio | Encender y apagar la esquiladora a batería |
| | - | La batería de iones de litio está descargada | Introducir una batería de iones de litio nueva |

Máquina para bovinos y caballos Econom CL/Econom CL Equipe/Econom CL Fitter

8.2 Cargador y batería de iones de litio

| Fallo | Detección | Causa | Subsanación |
|--|--|--|--|
| El cargador no funciona | El indicador LED "batería" no está iluminado | No se ha conectado el cable de red | Enchufar el cable de red en el cargador y en la toma de la red |
| | No se ha cargado la batería de iones de litio | Cable de red defectuoso | Cambiar el cable de red |
| | | Batería de iones de litio defectuosa | Encargar al fabricante la reparación de la batería de iones de litio, ver Servicio de Asistencia Técnica |
| La batería de iones de litio no se carga | Se ha encajado la batería de iones de litio pero el indicador del nivel de carga no se ilumina | Los contactos del cargador están sucios | Limpiar los contactos del compartimento de carga, ver Trato y cuidado |
| | - | Los contactos del cargador están dañados | Encargar al fabricante la reparación del cargador, ver Servicio de Asistencia Técnica |
| | - | Batería de iones de litio defectuosa | Encargar al fabricante la reparación de la batería de iones de litio, ver Servicio de Asistencia Técnica |
| | - | Cargador defectuoso | Encargar al fabricante la reparación del cargador, ver Servicio de Asistencia Técnica |
| | - | Durante la carga se ha detectado un sobrecalentamiento de la batería de iones de litio | Retirar la batería de iones de litio del compartimento de carga, dejarla enfriar y repetir la carga |
| | | | Si se produce otro fallo: Encargar al fabricante la reparación de la batería de iones de litio, ver Servicio de Asistencia Técnica |
| - | Fallo de carga o batería de iones de litio defectuosa | Retirar la batería de iones de litio del compartimento de carga y repetir la carga | |
| | | Si se produce otro fallo: Encargar al fabricante la reparación de la batería de iones de litio, ver Servicio de Asistencia Técnica | |



9. Servicio de Asistencia Técnica



ADVERTENCIA

Peligro de lesiones y/o fallos de funcionamiento.

➤ **No modificar el producto.**

Si se realizan modificaciones en el equipo médico técnico, se extinguirá la garantía y el derecho de garantía, así como las posibles homologaciones.

Direcciones de la Asistencia Técnica

Albert Kerbl GmbH
Felizenzell 9
84428 Buchbach / Germany
Phone: +49 (0) 8086 933-100
Fax: +49 (0) 8086 933-500
E-Mail: info@kerbl.com
www.kerbl.com

En la dirección especificada anteriormente se le facilitará información sobre otras direcciones de Asistencia Técnica.

10. Accesorios/piezas de recambio

| N.º art. | Descripción | Versión | Cable de red o fuente de alimentación | Batería de iones de litio | Estación de carga completa | Accesorios |
|-------------------|------------------|--------------------------------------|---|---------------------------|----------------------------|---|
| GT804/ GT806 | Econom CL | Europa excepto Gran Bretaña | TA012170 Conector plano Europa, negro, L=1,8 m | GT801 | GT803 | GT604 Aceite especial para placas y cabezal de corte GT605 Grasa para engranajes (tubo) |
| GT814/ GT816 | Econom CL Equipe | | | | | |
| GT834 | Econom CL Fitter | | | | | |
| GT804G/ GT806G | Econom CL | Gran Bretaña | TA012169 Conector UK negro, L=1,8 m | | | |
| GT814G/ GT816G | Econom CL Equipe | | | | | |
| GT834G | Econom CL Fitter | | | | | |
| GT804K/ GT806K | Econom CL | EE UU | TA012168 Base de enchufe de 2 polos, negra L=1,8 m | | | |
| GT814K/ GT816K | Econom CL Equipe | | | | | |
| GT834K | Econom CL Fitter | | | | | |
| GT804A/ GT806A | Econom CL | Australia | TA013657 Base de enchufe de 2 polos, negra L=1,8 m | | | |
| GT814A/ GT816A | Econom CL Equipe | | | | | |
| GT834A | Econom CL Fitter | | | | | |

Máquina para bovinos y caballos Econom CL/Econom CL Equipe/Econom CL Fitter

11. Datos técnicos

11.1 Esquiladora a batería Econom CL/
Econom CL Equipe/Econom CL Fitter

| | GT800 Econom CL | GT810 Econom CL Equipe | GT834 Econom CL Fitter |
|--|------------------------|------------------------------|------------------------------|
| Velocidad | máx. 2 750 1/min | máx. 2 250 1/min | máx. 3 000 1/min |
| Duración con una batería de iones de litio | aprox. 70 min | aprox. 80 min | aprox. 70 min |
| Tensión nominal | máx. 21,6 V | máx. 21,6 V | máx. 21,6 V |
| Capacidad | máx. 2,6 A | máx. 2,6 A | máx. 2,6 A |
| Peso (con cabezal de corte y batería) | 1 250 g | 1 250 g | 1 250 g |
| Marca de verificación | TÜV-GS, CE, UL, CSA | TÜV-GS, CE, UL, CSA | CE, UL, CSA |

11.2 Cargador de acumuladores

| | GT803 |
|---|---------------------|
| Gama de voltajes (potencia absorbida) | 100 V a 240 V |
| Frecuencia | 50 Hz a 60 Hz |
| Tensión de carga/salida | máx. 25,2 V |
| Corriente de carga/salida | máx. 2,6 A |
| Peso (con cable y fuente de alimentación) | 764 g |
| Marca de verificación | TÜV-GS, CE, UL, CSA |

11.3 Batería de iones de litio

| | GT801 |
|--------------------------|---------------------|
| Elementos del acumulador | Li |
| Tensión nominal | 21,6 V |
| Capacidad | 2,6 Ah |
| Tiempo de carga | ca. 70 min |
| Marca de verificación | TÜV-GS, CE, UL, CSA |

11.4 Declaración de conformidad



Declaramos, bajo responsabilidad propia, que este producto cumple las siguientes normas o documentos normativos:
2004/108/EG Directriz de CEM:
DIN EN 60335-1
DIN EN 60335-2-8
Seguridad de los aparatos electrodomésticos y análogos
– requisitos generales
– para máquinas de cortar el pelo
Aesculap Suhl GmbH

12. Eliminación de residuos

Reciclar de forma ecológica las herramientas eléctricas, sus accesorios y sus envases.

12.1 Sólo para países de la UE



No deseche las herramientas eléctricas con la basura doméstica.
En virtud de la Directiva europea 2012/19/UE sobre residuos de aparatos eléctricos y electrónicos, y su transposición, las herramientas eléctricas que han dejado de ser aptas para el uso deben eliminarse mediante una recogida selectiva y reciclarse de forma ecológica.

12.2 Batería de iones de litio

No desechar las baterías de iones de litio con la basura doméstica ni arrojándolas al fuego ni al agua. Las baterías de iones de litio defectuosas o usadas se deben recoger, reciclar o eliminar de forma respetuosa con el medio ambiente según lo dispuesto en la Directiva 2006/66/EG.



13. 2 años de garantía

Apreciado cliente, apreciada clienta:

Le damos las gracias por haber elegido un producto de nuestra casa.

Ya desde hace varias décadas, se asocia la marca Aesculap con productos de acreditada calidad y con un excelente servicio técnico. Ofrecemos a nuestros clientes productos innovadores y con elevadas prestaciones. Aesculap fabrica aparatos de primera calidad y le garantiza el empleo de materiales de alta calidad, así como un proceso de producción impecable. Nos gustaría indicar asimismo que no respondemos de los defectos materiales de nuestros productos cuando se derivan de un uso inadecuado, del desgaste natural del producto o de sus consecuencias, ni cuando no se utilice el producto debidamente ni cuando se use con productos de terceros que sean inapropiados o no funcionen correctamente.

Asimismo, quedan excluidos aquellos defectos que no afectan o sólo afectan de forma insignificante al valor o la función del producto.

En el caso de responder en el ámbito de nuestra garantía, nos reservamos el derecho de reparar o sustituir el producto.



Tosatrice per bovini ed equini Econom CL/Econom CL Equipe/Econom CL Fitter

Vista d'insieme

| Voce | Cod. art. | Quantità | Denominazione |
|------|-----------------|----------|--|
| 1 | GT502 | 1 | Contropettine (GT804-GT816/GT834) |
| 2 | GT501 | 1 | Pettine (GT804/GT806/GT834) |
| | GT505 | 1 | Pettine (GT814/GT816) |
| 3 | GT610405 | 1 | Dado zigrinato |
| 4 | GT367205 | 1 | Vite di regolazione |
| 6 | TA010017 | 2 | Vite |
| 7 | GT367201 | 1 | Oscillatore |
| 8 | GT610304 | 1 | Segmento oscillante |
| 9 | GT610010 | 2 | Vite di arresto |
| 10 | GT367202 | 6 | Molla oscillante |
| 11 | GT367812 | 1 | Ruota cilindrica con albero ad eccentrico |
| 15 | TA008295 | 2 | Perno guida |
| 16 | GT367801 | 1 | Alloggiamento testa cesoia montato |
| 17 | TA005091 | 2 | Vite |
| 18 | GT367802 | 1 | Distanziatore, sinistra |
| 19 | GT367803 | 1 | Distanziatore, destra |
| 20 | TA007765 | 1 | Vite a testa svasata |
| 25 | GT610307 | 1 | Ponte elastico |
| 26 | GT367207 | 1 | Vite di fissaggio |
| 27 | GT367804 | 1 | Oscillatore, montato |
| 35 | TA009222 | 1 | Cacciavite |
| 36 | GT800249 | 1 | Comando On/Off (con LED) |
| 37 | GT800804 | 1 | Filtro aria (blu) Econom CL |
| 38 | GT800844 | 1 | Filtro aria (bordeaux) Econom CL Equipe |
| 39 | GT801 | 1 | Accumulatore a ioni di litio |
| 40 | GT803 | 1 | Caricabatterie |
| a | - | 1 | Punto da oliare tosatrice ad accumulatore |
| b | - | 1 | Punte dell'oscillatore |
| c | - | 1 | Fori del pettine |
| d | - | 1 | Indicatore della condizione di carica accumulatore a ioni di litio |
| e | - | 1 | Tasto degli accumulatori a ioni di litio |
| f | - | 1 | Blocco accumulatore |
| g | GT800/ GT810 | 1 | Tosatrice ad accumulatore |

| Voce | Cod. art. | Quantità | Denominazione |
|------|-----------|----------|---|
| - | GT604 | 1 | Olio speciale per teste di tosatura e pettini |
| | GT605 | 1 | Grasso per ingranaggi (tubo) |

Simboli del prodotto

| | |
|---|---|
|  | Attenzione, simbolo di avvertimento generale Attenzione, rispettare i documenti allegati |
|  | Marchio degli apparecchi elettrici ed elettronici conformi alla direttiva 2012/19/UE (RAEE), vedere Smaltimento |

Indice

| | | |
|------|--|----|
| 1. | Manipolazione sicura..... | 51 |
| 2. | Descrizione dell'apparecchio | 51 |
| 2.1 | Corredo di fornitura | 51 |
| 2.2 | Componenti necessari alla messa in funzione | 51 |
| 2.3 | Destinazione d'uso..... | 52 |
| 2.4 | Funzionamento..... | 52 |
| 3. | Preparazione..... | 52 |
| 4. | Operatività con tosatrice ad accumulatore, caricabatterie e accumulatore a ioni di litio..... | 52 |
| 4.1 | Messa in funzione..... | 52 |
| 4.2 | Controllo del funzionamento..... | 52 |
| 4.3 | Collegamento del caricabatterie/ricarica dell'accumulatore a ioni di litio | 53 |
| 4.4 | Sostituzione dell'accumulatore a ioni di litio..... | 54 |
| 4.5 | Manipolazione della testa di tosatura | 54 |
| 4.6 | Conservazione..... | 56 |
| 5. | Pettini..... | 56 |
| 5.1 | Pettini indicati per la testa di tosatura GT367..... | 56 |
| 5.2 | Combinazioni raccomandate..... | 56 |
| 6. | Preparazione sterile..... | 56 |
| 6.1 | Pulizia/Disinfezione..... | 56 |
| 6.2 | Controllo e prova | 57 |
| 7. | Manutenzione..... | 57 |
| 8. | Identificazione ed eliminazione dei guasti..... | 57 |
| 8.1 | Tosatrice ad accumulatore Econom CL/Econom CL Equipe/ Econom CL Fitter..... | 57 |
| 8.2 | Caricabatterie e accumulatore a ioni di litio | 58 |
| 9. | Assistenza tecnica | 59 |
| 10. | Accessori/Ricambi..... | 59 |
| 11. | Specifiche tecniche | 60 |
| 11.1 | Tosatrice ad accumulatore Econom CL/Econom CL Equipe/ Econom CL Fitter..... | 60 |
| 11.2 | Caricabatterie | 60 |
| 11.3 | Accumulatore a ioni di litio | 60 |
| 11.4 | Dichiarazione di conformità | 60 |
| 12. | Smaltimento..... | 60 |
| 12.1 | Soltanto per i paesi CE..... | 60 |
| 12.2 | Accumulatore a ioni di litio | 60 |
| 13. | 2 anni di garanzia..... | 61 |



1. Manipolazione sicura



Le scosse elettriche comportano pericolo di morte!

- **Non aprire il prodotto.**
- **Utilizzare il prodotto soltanto su una rete elettrica con conduttore di protezione.**
- Prima di utilizzare il prodotto verificarne l'idoneità funzionale ed accertarsi che sia in perfette condizioni.
- Conservare il caricabatterie e gli accumulatori a ioni di litio a temperatura ambiente.
- Mantenere asciutti il caricabatterie e gli accumulatori a ioni di litio.
- Prima del primo utilizzo caricare gli accumulatori a ioni di litio.
- In questo modo è possibile evitare danni dovuti a un montaggio o un esercizio non corretto e che, come tali, pregiudicano la garanzia:
 - Utilizzare il prodotto solo in conformità alle presenti istruzioni per l'uso.
 - Rispettare le informazioni sulla sicurezza e le avvertenze per la manutenzione.
 - Accoppiare solo prodotti Aesculap.
- Conservare le istruzioni per l'uso in modo che siano accessibili per l'utente.
- Rispettare le norme vigenti.
- Accertarsi che l'impianto elettrico dell'ambiente sia conforme ai requisiti CEI.
- Staccare la spina dalla presa di rete afferrando sempre la spina, mai tirando il cavo.
- Non utilizzare il prodotto in settori a rischio di esplosione.
- Se il prodotto è guasto o danneggiato, non utilizzarlo. Se il prodotto è danneggiato, scartarlo immediatamente.

2. Descrizione dell'apparecchio

2.1 Corredo di fornitura

| Cod. art. | Descrizione |
|------------------------------|--|
| GT800 GT810 GT834 | Tosatrice ad accumulatore Econom CL, Econom CL Equipe o Econom CL Fitter |
| GT801 | Accumulatore a ioni di litio |
| GT803 | Caricabatterie |
| vedere Accessori/ Ricambi | Cavo di allacciamento alla rete (con spina apparecchio) |
| TA013895 | Istruzioni per l'uso |
| GT604 | Oliatore |

2.2 Componenti necessari alla messa in funzione

- Tosatrice ad accumulatore Econom CL/Econom CL Equipe/ Econom CL Fitter
- Caricabatterie
- Cavo di allacciamento alla rete (con spina apparecchio)
- Accumulatore a ioni di litio

Tosatrice per bovini ed equini Econom CL/Econom CL Equipe/Econom CL Fitter

2.3 Destinazione d'uso

Tosatrice ad accumulatore Econom CL/Econom CL Equipe/ Econom CL Fitter

La tosatrice ad accumulatore Econom CL/Econom CL Equipe/
Econom CL Fitter viene utilizzata per tosare animali di grossa taglia come
bovini, equini e cani di grandi dimensioni.

Caricabatterie GT803/Accumulatore a ioni di litio GT801

Il caricabatterie GT803 viene utilizzato per ricaricare accumulatori a ioni
di litio GT801.

2.4 Funzionamento

Tosatrice ad accumulatore Econom CL/Econom CL Equipe/ Econom CL Fitter

La tosatrice ad accumulatore Econom CL/Econom CL Equipe/
Econom CL Fitter viene accesa e spenta con il comando On/off **36**.

Nota

*Per evitare l'accensione e lo spegnimento accidentale dell'apparecchio, il
comando On/off reagisce solo se attivato per >0,5 s.*

Caricabatterie GT803/Accumulatore a ioni di litio GT801

Il caricabatterie GT803 è concepito per un intervallo di tensione di rete da
100 V a 240 V e da 50 Hz a 60 Hz.

Per renderlo idoneo a funzionare, il caricabatterie GT803 è collegato alla
rete elettrica tramite la spina.

Il caricabatterie GT803 ha un pozzetto.

Il procedimento di carica ha inizio automaticamente quando nell'apposita
stazione è inserito l'accumulatore a ioni di litio.

La durata della carica dipende dalla condizione di carica e dalla capacità
degli accumulatori a ioni di litio.

Principio di carica

Gli accumulatori a ioni di litio sono caricati mediante impulsi di corrente
costanti.

La condizione di carica dell'accumulatore a ioni di litio è sorvegliata
durante la ricarica. Il monitoraggio della curva di carica assicura una
carica al 100 % senza sovraccariche.

Inoltre vengono monitorate la temperatura e la durata della carica degli
accumulatori.

L'indicatore della condizione di carica **d** dell'accumulatore a ioni di litio ha
5 LED. Ogni LED indica un volume di carica pari al 20 %. Se l'accumulatore
è in carica, il LED della condizione di carica corrispondente lampeggia. Se
tutti i LED sono accesi fissi, l'accumulatore è completamente caricato.

Durata della carica

Al raggiungimento della durata massima della carica, il procedimento di
carica è interrotto. La durata della carica è di circa 70 min.

3. Preparazione

Il mancato rispetto delle seguenti norme fa sì che Aesculap non si assuma
alcuna responsabilità.

- Nell'installazione e l'esercizio del prodotto è necessario rispettare:
 - le norme nazionali sull'installazione ed i gestori,
 - la normativa nazionale sulla protezione da incendi ed esplosioni,
 - Avvertenze per l'impiego come da disposizioni CEI/VDE.

4. Operatività con tosatrice ad accumulatore, caricabatterie e accumulatore a ioni di litio

4.1 Messa in funzione

Collegamento degli accessori

Le combinazioni di accessori non menzionate nelle istruzioni per l'uso
possono essere utilizzate soltanto se espressamente destinate
all'applicazione prevista. Caratteristiche e sicurezza non devono risultare
pregiudicate.

4.2 Controllo del funzionamento

Tosatrice ad accumulatore Econom CL/Econom CL Equipe/ Econom CL Fitter

- Eseguire un controllo visivo.
- Assicurarsi che il filtro aria **37/38** sia alloggiato correttamente, vedere
Fig. G.
- Inserire e bloccare l'accumulatore a ioni di litio **39** nel pozzetto
dell'apparecchio.
- Verificare la condizione di carica dell'accumulatore: premere il
comando **e**, vedere Fig. F.
- L'indicatore della condizione di carica **d** indica lo stato di carica.

Nota

*Per evitare che l'accumulatore a ioni di litio si scarichi mentre
l'apparecchio non viene utilizzato, il collegamento elettronico
dell'accumulatore a ioni di litio per il comando della tosatrice ad
accumulatore viene scollato dopo 1 h.*

- Riattivare l'accumulatore a ioni di litio **39**: attivare il comando **e**,
vedere Fig. F.

Tutti i LED dell'indicatore della condizione di carica **d** si accendono.



Caricabatterie/accumulatore a ioni di litio

- Eseguire un controllo visivo.
- Prima di collegare il prodotto alla rete di alimentazione:
 - Verificare che il cavo di allacciamento alla rete non sia danneggiato.
 - Controllare che il prodotto non presenti danni (ad es. contatti del pozzetto di carica deformato).
- Inserire il cavo di allacciamento alla rete nella spina apparecchio della stazione di carica.
- Inserire la spina di rete nella presa della rete di alimentazione.
- Posizionare l'accumulatore a ioni di litio **39** nel pozzetto del caricabatterie e procedere al caricamento, vedere Fig. F.

4.3 Collegamento del caricabatterie/ricarica dell'accumulatore a ioni di litio



AVVERTENZA

Pericolo di incendio in caso di cortocircuito dei poli causato da liquidi o parti metalliche!

- Non cortocircuitare l'accumulatore a ioni di litio.



AVVERTENZA

Pericolo di lesione a causa di cavo di allacciamento alla rete danneggiato!

- Prima di procedere con il caricamento verificare che il cavo di allacciamento alla rete non presenti danni.
- In caso di cavo di allacciamento alla rete danneggiato, farlo sostituire dal produttore.



AVVERTENZA

Pericolo di lesioni e danni materiali da accumulatore a ioni di litio danneggiato!

- Prima di ricaricare l'accumulatore a ioni di litio controllare che non sia danneggiato.
- Non usare o ricaricare un accumulatore a ioni di litio danneggiato.



ATTENZIONE

Perdita di capacità/degrado delle prestazioni dell'accumulatore a ioni di litio scarico in seguito a lunga inattività!

- In caso di lunga inattività, conservare l'accumulatore a ioni di litio soltanto a piena carica e ricaricandolo una volta al mese.



ATTENZIONE

Distruzioni del prodotto, del pozzetto di carica o dell'accumulatore a ioni di litio causate dall'inserimento di modelli di accumulatore errati nel pozzetto di carica!

- Inserire l'accumulatore a ioni di litio soltanto nell'apposito pozzetto.

Nota

Questo caricabatterie può essere utilizzato da bambini a partire da 8 anni e da persone con ridotte capacità fisiche, sensoriali o mentali o senza esperienza o conoscenza del prodotto, solo se sorvegliati e se sono stati istruiti sull'uso sicuro dell'apparecchio e se sono consapevoli dei pericoli derivanti dall'uso.

- I bambini non devono giocare con l'apparecchio.
- La pulizia e la manutenzione da parte dell'utilizzatore non possono essere eseguite da bambini non sorvegliati.

Nota

Durante il procedimento di carica l'accumulatore a ioni di litio si surriscalda leggermente.

Nota

Quando non si lavora con il caricabatterie, il cavo di allacciamento alla rete deve essere staccato dalla presa!

- Utilizzare il caricabatterie Aesculap GT803 per ricaricare gli accumulatori a ioni di litio.
- Collegare il caricabatterie **40**: Inserire la spina apparecchio del cavo di allacciamento alla rete nel caricabatterie.
- Inserire la spina del cavo di allacciamento alla rete nella presa.
- Posizionare l'accumulatore a ioni di litio **39** nel pozzetto del caricabatterie e procedere al caricamento, vedere Fig. F.

I LED dell'indicatore della condizione di carica **d** dell'accumulatore a ioni di litio lampeggiano in base allo stato di carica attuale. Se tutti i LED sono accesi fissi, l'accumulatore è completamente caricato.

Tosatrice per bovini ed equini Econom CL/Econom CL Equipe/Econom CL Fitter

4.4 Sostituzione dell'accumulatore a ioni di litio

- Tenere la tosatrice ad accumulatore **g** con la testa di tosatura rivolta verso il basso, in modo che l'accumulatore a ioni di litio **39** non cada quando viene staccato, vedere Fig. 1.
- Staccare il blocco accumulatore **f** con il pollice.



Fig. 1

- Estrarre l'accumulatore a ioni di litio **39**, procedere al caricamento e/ o inserire l'accumulatore a ioni di litio GT801 nella tosatrice ad accumulatore **g**, vedere Fig. 2.



Fig. 2

- Fissare l'accumulatore a ioni di litio **39** con il blocco accumulatore **f**, vedere Fig. 3.

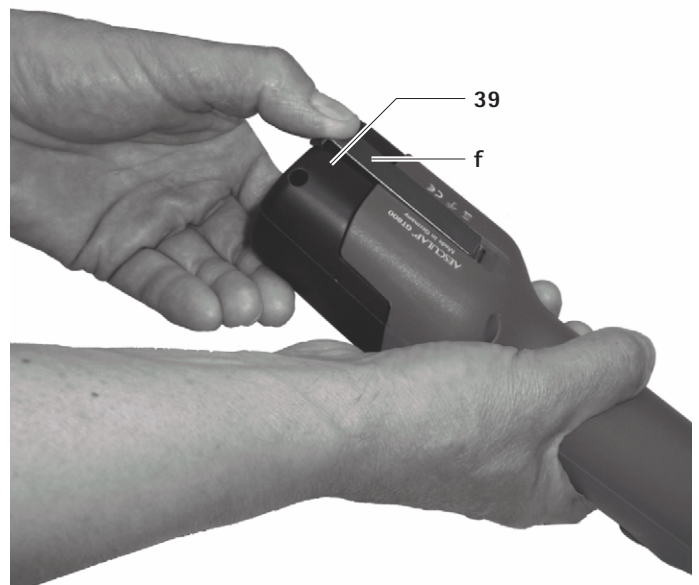

Fig. 3



4.5 Manipolazione della testa di tosatura

Oliatura della testa di tosatura



ATTENZIONE

In caso di scorretta oliatura la tosatrice o la testa di tosatura potrebbero subire danneggiamenti!

- Eseguire sempre la lubrificazione della testa di tosatura solo con la tosatrice in funzione!
- Non immergere mai la tosatrice e la testa di tosatura in liquidi.
- Utilizzare un olio lubrificante leggero GT604.

- Oliare abbondantemente la testa di tosatura nel punto **a** prima di procedere con ogni animale, vedere Fig. A.
- Oliare le molle **10** 2-3 volte al giorno con 3-4 gocce di olio, vedere Fig. C.

Ingrassaggio dell'ingranaggio



ATTENZIONE

In caso di scorretto ingrassaggio la tosatrice o l'ingranaggio potrebbero subire danneggiamenti!

- Utilizzare esclusivamente grasso per ingranaggi GT605.
- Ingrassare l'ingranaggio 1-2 volte per stagione di tosatura.

- Sbloccare e rimuovere l'accumulatore a ioni di litio **39**.
- Svitare entrambe le viti **6**, vedere Fig. B.
- Guardando la testa di tosatura, farla ruotare di circa 15° verso sinistra ed estrarla dalla custodia del motore.
- Applicare ca. 1 cm di grasso su due punti opposti dell'ingranaggio **11**, vedere Fig. C.
- Inserire con cautela la testa di tosatura sul motore, accertandosi che venga montata girata di circa 15° verso sinistra e che il nasetto inferiore vada ad inserirsi nella scanalatura della custodia del motore.

Sostituzione dei pettini

- Sbloccare e rimuovere l'accumulatore a ioni di litio **39**.
- Allentare il dado zigrinato **3** e svitare la vite di regolazione **4** di ca. 2 giri, vedere Fig. A.
- Allentare le due viti di arresto **9**, estrarre il contropettine **1** in avanti e rimuovere il pettine **2**, vedere Fig. D e Fig. E.
- Prima di inserire il pettine **2**, assicurarsi che il segmento oscillante **8** si trovi nell'apposita feritoia dell'oscillatore **7**, vedere Fig. E.
- Inserire il pettine **2**. Durante questa operazione assicurarsi che le due punte **b** dell'oscillatore **7** si inseriscano esattamente nei fori **c** del pettine **2**, vedere Fig. D.

- Spingere il contropettine **1** sotto le teste delle viti di arresto **9** fino a fine corsa nell'alloggiamento testa cesoia e stringere le due viti di arresto **9**.
- Avvitare la vite di regolazione **4**, finché i due pettini premono leggermente l'uno contro l'altro, vedere Fig. A.

Regolazione della pressione dei pettini

Nota

La regolazione della pressione dei pettini deve avvenire con apparecchio acceso e senza l'ausilio di utensili.

Nota

Una pressione esagerata dei pettini causa un eccessivo riscaldamento e un'usura troppo elevata dei pettini.

- Allentare il dado zigrinato **3** e svitare con cautela la vite di regolazione **4**, finché il pettine **2** non preme più contro il contropettine **1** (diverso rumore di funzionamento), vedere A.
- Avvitare la vite di regolazione **4**, finché non viene percepita una leggera resistenza. Da questo punto avvitare ancora di un giro e stringere di dato zigrinato **3**.

Pulizia della testa di tosatura

- Pulire la testa di tosatura almeno dopo una giornata di utilizzo oppure in caso di sporcizia.
- Sbloccare e rimuovere l'accumulatore a ioni di litio **39**.
- Svitare entrambe le viti **6**, vedere Fig. B.
- Guardando la testa di tosatura, farla ruotare di circa 15° verso sinistra ed estrarla dalla custodia del motore.
- Togliere i pettini, vedere Sostituzione dei pettini.
- Pulire in profondità la parte interna e i singoli componenti della testa di tosatura con una spazzola o un pennello.
- Inserire e stringere i pettini, vedere Sostituzione dei pettini.
- Ingrassare l'ingranaggio, vedere Ingrassaggio dell'ingranaggio.
- Inserire con cautela la testa di tosatura sul motore, accertandosi che venga montata girata di circa 15° verso sinistra e che il nasetto inferiore vada ad inserirsi nella scanalatura della custodia del motore.
- Oliare la testa di tosatura, vedere Oliatura della testa di tosatura.

Pulizia del filtro dell'aria

- Pulire il filtro aria **37/38** almeno una volta al giorno oppure in caso di sporcizia.
- Rimuovere il filtro aria **37/38** dalla tosatrice ad accumulatore, vedere Fig. G.
- Pulire a fondo il filtro aria **37/38** in acqua calda con una spazzola.
- Fare asciugare il filtro aria **37/38**.
- Pulire la tosatrice ad accumulatore.
- Inserire il filtro aria **37/38** sulla tosatrice ad accumulatore.

Riaffilatura dei pettini

- Per riaffilare i pettini rivolgersi all'assistenza tecnica, vedere Assistenza tecnica.

Tosatrice per bovini ed equini Econom CL/Econom CL Equipe/Econom CL Fitter

4.6 Conservazione

- Prima mettere da parte l'apparecchio, procedere alla pulizia di tosatrice e pettini vedere Preparazione sterile.
- Riporre la tosatrice in un luogo asciutto, buio e pulito.

5. Pettini

5.1 Pettini indicati per la testa di tosatura GT367

| Cod. art. | Descrizione |
|-----------|--|
| GT501 | Pettine a 15 denti |
| GT502 | Contropettine a 31 denti Altezza di tosatura 3 mm |
| GT503 | Pettine a 17 denti |
| GT504 | Contropettine a 18 denti Altezza di tosatura 3 mm |
| GT505 | Pettine a 23 denti |
| GT506 | Contropettine a 23 denti Altezza di tosatura 3 mm |
| GT508 | Contropettine a 51 denti Altezza di tosatura 1 mm |
| GT510 | come GT506, ma con altezza di tosatura 5 mm |
| GT511 | come GT502, ma con altezza di tosatura 1 mm |

5.2 Combinazioni raccomandate

| Combinazione | Pettine/ Contropettine | Adatto per |
|----------------------------|---------------------------|--|
| a denti stretti | GT501/GT502 | Bovini ed equini (dotazione standard di GT474 e GT367) |
| | GT501/GT511 | Tosatura industriale |
| | GT505/GT508 | (ad es. tosatura di pellicce) |
| a denti mediamente stretti | GT505/GT506 | Bovini, cani e capre |
| | GT505/GT510 | Cani e capre |
| a denti larghi | GT503/GT504 | Bovini, pecore a lana fine e pecore singole |

6. Preparazione sterile

6.1 Pulizia/Disinfezione



PERICOLO

Pericolo di scosse elettriche ed incendi!

- Prima della pulizia:
 - Staccare la spina dal caricabatterie.
 - Sbloccare l'accumulatore a ioni di litio e rimuovere la tosatrice ad accumulatore.
- Non utilizzare detersivi e disinfettanti infiammabili ed esplosivi.
- Accertarsi che nel prodotto non penetri alcun liquido.



ATTENZIONE

Danni o distruzione del prodotto causati dalla pulizia automatica/disinfezione!

- Pulire/disinfettare il prodotto solo manualmente.
- Non sterilizzare mai il prodotto.



ATTENZIONE

Danni al prodotto da detersivi/disinfettanti non idonei!

- Usare detersivi/disinfettanti ammessi per la pulizia delle superfici secondo le istruzioni del produttore.
- Non immergere mai il prodotto in acqua o detersivo.
- Non introdurre liquidi nei pozzetti di carica.
- Pulire i contatti del pozzetto con la massima cura.

- Passare la scocca del prodotto con un telo non sfilacciante inumidito con un normale prodotto idoneo per la disinfezione per strofinamento.
- Se necessario, dopo il relativo tempo d'azione eliminare i residui di detersivi e disinfettanti con un telo non sfilacciante inumidito con acqua pulita.
- Per asciugare usare un telo non sfilacciante pulito.
- Pulire i contatti dei pozzetti con isopropanolo o alcool etilico ed un bastoncino cotonato. Non usare prodotti chimici che favoriscano la corrosione.
- Se necessario, ripetere la pulizia/disinfezione.



6.2 Controllo e prova

- Far raffreddare il prodotto a temperatura ambiente.
- Dopo ogni pulizia e disinfezione, verificare che il prodotto sia pulito, perfettamente funzionante e non danneggiato.
- Controllare che il prodotto non presenti danni, rumori da funzionamento anomali, surriscaldamenti eccessivi o vibrazioni troppo forti.
- Sottoporre la testa di taglio a un controllo mirante ad escludere che i taglienti siano rotti, danneggiati e smussi.
- Se il prodotto è danneggiato, scartarlo immediatamente.

7. Manutenzione

Per garantire un funzionamento affidabile, **raccomanda una manutenzione almeno una volta all'anno.**

8. Identificazione ed eliminazione dei guasti

8.1 Tosatrice ad accumulatore Econom CL/Econom CL Equipe/Econom CL Fitter

| Anomalia | Identificazione | Causa | Rimedio |
|--|--|---|---|
| La tosatrice non parte | - | Accumulatore a ioni di litio non attivato | Attivare il comando e sull'accumulatore a ioni di litio |
| | Il LED del comando On/Off 36 lampeggia due volte al secondo | Accumulatore a ioni di litio non caricato | Caricare l'accumulatore a ioni di litio |
| | - | Accumulatore a ioni di litio guasto | Inserire un nuovo accumulatore a ioni di litio |
| | - | Accumulatore a ioni di litio non inserito | Inserire l'accumulatore a ioni di litio |
| La tosatrice ad accumulatore rimane ferma durante il funzionamento | - | Accumulatore a ioni di litio disattivato dal circuito di protezione | Spegnere e riaccendere la tosatrice ad accumulatore |
| | - | L'accumulatore a ioni di litio è vuoto | Inserire un nuovo accumulatore a ioni di litio |

Tosatrice per bovini ed equini Econom CL/Econom CL Equipe/Econom CL Fitter

8.2 Caricabatterie e accumulatore a ioni di litio

| Anomalia | Identificazione | Causa | Rimedio |
|---|--|---|--|
| Caricabatterie non funzionante | L'indicatore LED "Accumulatore" non si illumina | Cavo di allacciamento alla rete non inserito | Inserire il cavo di allacciamento alla rete nella spina apparecchio della stazione di carica e nella presa della rete di alimentazione |
| | Accumulatore a ioni di litio non caricato | Cavo di allacciamento alla rete guasto | Sostituire il cavo di allacciamento alla rete |
| | | Accumulatore a ioni di litio guasto | Far riparare l'accumulatore a ioni di litio dal produttore, vedere Assistenza tecnica |
| L'accumulatore a ioni di litio non è caricato | Accumulatore a ioni di litio inserito, l'indicatore della condizione di carica non si illumina | Contatti del caricabatterie sporchi | Pulire i contatti nel pozzetto, vedere Preparazione sterile |
| | - | Contatti del caricabatterie danneggiati | Far riparare il caricabatterie dal produttore, vedere Assistenza tecnica |
| | - | Accumulatore a ioni di litio guasto | Far riparare l'accumulatore a ioni di litio dal produttore, vedere Assistenza tecnica |
| | - | Caricabatterie guasto | Far riparare il caricabatterie dal produttore, vedere Assistenza tecnica |
| | - | Durante il caricamento nell'accumulatore a ioni di litio viene rilevata una temperatura troppo alta | Togliere l'accumulatore a ioni di litio dal pozzetto, lasciarlo raffreddare e ripetere il procedimento di carica |
| | - | | Se l'anomalia si ripresenta: Far riparare l'accumulatore a ioni di litio dal produttore, vedere Assistenza tecnica |
| | - | Problema di caricamento o accumulatore a ioni di litio guasto | Togliere l'accumulatore a ioni di litio dal pozzetto e ripetere il procedimento di carica |
| - | Se l'anomalia si ripresenta: Far riparare l'accumulatore a ioni di litio dal produttore, vedere Assistenza tecnica | | |



9. Assistenza tecnica



AVVERTENZA

Pericolo di lesioni e/o malfunzionamenti!

➤ **Non modificare il prodotto.**

Eventuali modifiche delle attrezzature medico-chirurgiche possono comportare il decadere dei diritti di garanzia e delle omologazioni.

Indirizzi dei centri assistenza

Albert Kerbl GmbH
Felizenzell 9
84428 Buchbach / Germany
Phone: +49 (0) 8086 933-100
Fax: +49 (0) 8086 933-500
E-Mail: info@kerbl.com
www.kerbl.com

Gli altri indirizzi dell'assistenza possono essere richiesti all'indirizzo pre-detto.

10. Accessori/Ricambi

| Cod. art. | Descrizione | Esecuzione | Cavo di alimentazione o alimentatore | Accumulatore a ioni di litio | Stazione di caricamento completa | Accessori |
|-------------------|------------------|-----------------------------------|---|------------------------------|----------------------------------|--|
| GT804/ GT806 | Econom CL | Europa tranne Gran Bretagna | TA012170 connettore piatto Euro, nero, L=1,8 m | GT801 | GT803 | GT604 Olio speciale per pettini e testa di tosatura GT605 Grasso per ingranaggi (tubo) |
| GT814/ GT816 | Econom CL Equipe | | | | | |
| GT834 | Econom CL Fitter | | | | | |
| GT804G/ GT806G | Econom CL | Gran Bretagna | TA012169 Spina GB, nera, L=1,8 m | | | |
| GT814G/ GT816G | Econom CL Equipe | | | | | |
| GT834G | Econom CL Fitter | | | | | |
| GT804K/ GT806K | Econom CL | USA | TA012168 Spina apparecchio a 2 pin, nera, L=1,8 m | | | |
| GT814K/ GT816K | Econom CL Equipe | | | | | |
| GT834K | Econom CL Fitter | | | | | |
| GT804A/ GT806A | Econom CL | Australia | TA013657 Spina apparecchio a 2 pin, nera, L=1,8 m | | | |
| GT814A/ GT816A | Econom CL Equipe | | | | | |
| GT834A | Econom CL Fitter | | | | | |

Tosatrice per bovini ed equini Econom CL/Econom CL Equipe/Econom CL Fitter

11. Specifiche tecniche

11.1 Tosatrice ad accumulatore Econom CL/
Econom CL Equipe/Econom CL Fitter

| | GT800 Econom CL | GT810 Econom CL Equipe | GT834 Econom CL Fitter |
|---|------------------------|------------------------------|------------------------------|
| Cadenza | max. 2 750 1/min | max. 2 250 1/min | max. 3 000 1/min |
| Tempo di funzionamento con accumulatore a ioni di litio | ca. 70 min | ca. 80 min | ca. 70 min |
| Tensione nominale | max. 21,6 V | max. 21,6 V | max. 21,6 V |
| Capacità | max. 2,6 A | max. 2,6 A | max. 2,6 A |
| Peso (con testa di tosatura e accumulatore) | 1 250 g | 1 250 g | 1 250 g |
| Marchio di prova | TÜV-GS, CE, UL, CSA | TÜV-GS, CE, UL, CSA | CE, UL, CSA |

11.2 Caricabatterie

| | GT803 |
|---|---------------------|
| Intervalli di tensione di rete (assorbimento di corrente) | 100da V a 240 V |
| Frequenza | 50da Hz a 60 Hz |
| Tensione di carica/uscita | max. 25,2 V |
| Corrente di carica/uscita | max. 2,6 A |
| Peso (con cavo e alimentatore) | 764 g |
| Marchio di prova | TÜV-GS, CE, UL, CSA |

11.3 Accumulatore a ioni di litio

| | GT801 |
|---------------------|---------------------|
| Tipo di pila | Li |
| Tensione nominale | 21,6 V |
| Capacità | 2,6 Ah |
| Durata della carica | ca. 70 min |
| Marchio di prova | TÜV-GS, CE, UL, CSA |

11.4 Dichiarazione di conformità



Dichiariamo, sotto nostra esclusiva responsabilità, che questo prodotto è conforme alle seguenti norme o documenti normativi:
2004/108/CE Direttiva EMV:
DIN EN 60335-1
DIN EN 60335-2-8
Sicurezza degli apparecchi elettrici d'uso domestico e similare
– requisiti generali
– per gli apparecchi per la cura della pelle e dei capelli
Aesculap Suhl GmbH

12. Smaltimento

Gli elettrodomestici, gli accessori e l'imballo devono essere conferiti ad un impianto di riciclaggio ecocompatibile.

12.1 Soltanto per i paesi CE



Non gettare gli elettrodomestici nei rifiuti domestici! In ottemperanza alla Direttiva Europea 2012/19/UE sui rifiuti da apparecchiature elettriche ed elettroniche e la relativa attuazione nell'ambito della legislazione nazionale, gli elettrodomestici giunti a fine vite devono essere raccolti separatamente e conferiti ad un impianto di riciclaggio ecocompatibile.

12.2 Accumulatore a ioni di litio

Non gettare gli accumulatori a ioni di litio nei rifiuti domestici, né in fiamme o acqua. Gli accumulatori a ioni di litio guasti o esausti devono essere raccolti, riciclati o smaltiti in maniera ecologicamente corretta ai sensi della direttiva 2006/66/CE.



13. 2 anni di garanzia

Gentile/egregio cliente,

grazie per aver preferito un prodotto della nostra azienda.

Il nome Aesculap è da decenni sinonimo di qualità controllata e servizio di altissimo livello. Ai nostri clienti offriamo prodotti innovativi e potenti. Aesculap fabbrica apparecchi di alta qualità e assicura l'impiego di materiali di qualità e una fabbricazione accurata. Desideriamo ricordarle che non ci assumiamo responsabilità alcuna per i vizi materiali se tali vizi derivano da utilizzo non conforme, usura normale o dal fatto che il prodotto venga usato in modo inadeguato o se vengono impiegati prodotti esterni non adeguati o non perfettamente funzionanti.

Allo stesso modo fanno eccezione i vizi materiali che non influiscono sul funzionamento o lo fanno in modo non determinante.



Qualora fossimo responsabili in base alla garanzia, ci riserviamo di riparare o sostituire il prodotto.

Tondeuze voor runderen en paarden Econom CL/Econom CL Equipe/Econom CL Fitter

Overzicht

| Pos. | Art.nr. | Aantal | Benaming |
|------|-----------------|--------|--|
| 1 | GT502 | 1 | Ondermes (GT804–GT816/GT834) |
| 2 | GT501 | 1 | Bovenmes (GT804/GT806/GT834) |
| | GT505 | 1 | Bovenmes (GT814/GT816) |
| 3 | GT610405 | 1 | Kartelmoer |
| 4 | GT367205 | 1 | Stelschroef |
| 6 | TA010017 | 2 | Schroef |
| 7 | GT367201 | 1 | Trildeel |
| 8 | GT610304 | 1 | Trilblokje |
| 9 | GT610010 | 2 | Bevestigingsschroef |
| 10 | GT367202 | 6 | Oscillerende bladveer |
| 11 | GT367812 | 1 | Tandrad met excentrische as |
| 15 | TA008295 | 2 | Geleidepen |
| 16 | GT367801 | 1 | Gemonteerd scheerkophuis |
| 17 | TA005091 | 2 | Schroef |
| 18 | GT367802 | 1 | Spacer, links |
| 19 | GT367803 | 1 | Spacer, rechts |
| 20 | TA007765 | 1 | Verzinkschroef |
| 25 | GT610307 | 1 | Verend brugdeel |
| 26 | GT367207 | 1 | Fixeerschroef |
| 27 | GT367804 | 1 | Gemonteerd trildeel |
| 35 | TA009222 | 1 | Schroevendraaier |
| 36 | GT800249 | 1 | Aan/uit-knop (met LED) |
| 37 | GT800804 | 1 | Luchtfilter (blauw) Econom CL |
| 38 | GT800844 | 1 | Luchtfilter (bordeaux) Econom CL Equipe |
| 39 | GT801 | 1 | Li-ion-batterij |
| 40 | GT803 | 1 | Acculader |
| a | – | 1 | Smeerpunt draadloze tondeuze |
| b | – | 1 | Punten van het trildeel |
| c | – | 1 | Gaten van het bovenmes |
| d | – | 1 | Ladingsindicator lithium-ion-accu |
| e | – | 1 | Knop van de lithium-ion-accu |
| f | – | 1 | Accuvergrendeling |
| g | GT800/ GT810 | 1 | Draadloze tondeuze |
| | GT604 | 1 | Speciale olie voor scheerkop en messen |
| | GT605 | 1 | Tandwielvet (tube) |

Symbolen op het product

| | |
|---|---|
|  | Let op: algemeen waarschuwingssymbool Let op: de bijgesloten documentatie volgen |
|  | Aanduiding van elektrische en elektronische apparaten conform richtlijn 2012/19/EU (AEEA), zie Afvoer |

Inhoudsopgave

| | | |
|------|---|----|
| 1. | Veilig gebruik | 63 |
| 2. | Beschrijving van het apparaat | 63 |
| 2.1 | Bij de levering inbegrepen..... | 63 |
| 2.2 | Benodigde componenten voor het gebruik | 64 |
| 2.3 | Gebruiksdoel..... | 64 |
| 2.4 | Werkingsprincipe | 64 |
| 3. | Vorbereiding..... | 64 |
| 4. | Gebruik van de draadloze tondeuze, acculader en lithium-ion accu..... | 64 |
| 4.1 | Opstellen..... | 64 |
| 4.2 | Funcietest | 64 |
| 4.3 | Acculader aansluiten/lithium-ion-accu laden..... | 65 |
| 4.4 | Lithium-ion-accu vervangen | 66 |
| 4.5 | Gebruik van de scheerkop..... | 67 |
| 4.6 | Opslag..... | 68 |
| 5. | Messen..... | 68 |
| 5.1 | Messen passend bij scheerkop GT367 | 68 |
| 5.2 | Aanbevolen combinaties..... | 68 |
| 6. | Reinigingsbehandeling | 68 |
| 6.1 | Reiniging/desinfectie | 68 |
| 6.2 | Controle en testen | 68 |
| 7. | Onderhoud | 69 |
| 8. | Opsporen en verhelpen van fouten..... | 69 |
| 8.1 | Draadloze tondeuze Econom CL/Econom CL Equipe/ Econom CL Fitter..... | 69 |
| 8.2 | Lader en lithium-ion-accu | 70 |
| 9. | Technische dienst..... | 71 |
| 10. | Accessoires/Reserveonderdelen | 71 |
| 11. | Technische specificaties..... | 72 |
| 11.1 | Draadloze tondeuze Econom CL/Econom CL Equipe/ Econom CL Fitter..... | 72 |
| 11.2 | Acculader..... | 72 |
| 11.3 | Lithium-ion accu..... | 72 |
| 11.4 | Conformiteitsverklaring | 72 |
| 12. | Afvoer | 72 |
| 12.1 | Alleen voor EU-landen..... | 72 |
| 12.2 | Lithium-ion accu..... | 72 |
| 13. | 2 Jaar garantie..... | 73 |



1. Veilig gebruik



Levensgevaar door elektrische schok!

- **Product niet openen.**
- **Sluit dit product uitsluitend aan op een voedingsnet met randaarde.**
- Controleer de juiste werking en de goede staat van het product voordat u dit gebruikt.
- Bewaar de lader en de lithium-ion-accu's bij kamertemperatuur.
- Houd de lader en de lithium-ion-accu's droog.
- Laad de lithium-ion-accu voor het eerste gebruik.
- Om beschadiging ten gevolge van een onoordeelkundige montage of foutief gebruik te vermijden en de garantie en aansprakelijkheid niet in het geding te brengen:
 - Gebruik dit product uitsluitend volgens deze gebruiksaanwijzing.
 - Volg de veiligheidsinformatie en de onderhoudsinstructies op.
 - Combineer alleen Aesculap-producten met elkaar.

- Bewaar deze gebruiksaanwijzing op een plaats die toegankelijk is voor de gebruiker.
- Leef de toepasselijke normen na.
- Zorg ervoor dat de elektrische installatie op de plaats van gebruik aan de IEC-normen voldoet.
- Trek de voedingskabel altijd aan de stekker uit het stopcontact en nooit aan de kabel zelf.
- Gebruik dit product niet in een explosiegevaarlijke ruimte.
- Gebruik geen beschadigde of defecte producten. Verwijder beschadigde producten onmiddellijk.

2. Beschrijving van het apparaat

2.1 Bij de levering inbegrepen

| Art.nr. | Aanduiding |
|---------------------------------------|--|
| GT800 GT810 GT834 | Draadloze tondeuze Econom CL, Econom CL Equipe of Econom CL Fitter |
| GT801 | Lithium-ion accu |
| GT803 | Acculader |
| zie Accessoires/ Reserveonderdelen | Voedingskabel (met apparaatstekker) |
| TA013895 | Gebruiksaanwijzing |
| GT604 | Oliebusje |

Tondeuze voor runderen en paarden Econom CL/Econom CL Equipe/Econom CL Fitter

2.2 Benodigde componenten voor het gebruik

- Draadloze tondeuze Econom CL/Econom CL Equipe/Econom CL Fitter
- Acculader
- Voedingskabel (met apparaatstekker)
- Lithium-ion accu

2.3 Gebruiksdoel

Draadloze tondeuze Econom CL/Econom CL Equipe/Econom CL Fitter

De draadloze tondeuze Econom CL/Econom CL Equipe/Econom CL Fitter wordt gebruikt voor het scheren van grote dieren zoals runderen, paarden en grote honden.

Acculader GT803/lithium-ion-accu GT801

De acculader GT803 wordt gebruikt om de lithium-ion-accu GT801 op te laden.

2.4 Werkingsprincipe

Draadloze tondeuze Econom CL/Econom CL Equipe/Econom CL Fitter

De draadloze tondeuze Econom CL/Econom CL Equipe/Econom CL Fitter wordt met de aan/uit-schakelaar **36** in- en uitgeschakeld.

Opmerking

Om te vermijden dat de machine abusievelijk in of uit wordt geschakeld, reageert de aan/uit-schakelaar pas als de knop >0,5 s wordt ingedrukt.

Acculader GT803/lithium-ion-accu GT801

De acculader GT803 is ontworpen voor een netspanning van 100 V tot 240 V en van 50 Hz tot 60 Hz.

Zodra de netstekker in het stopcontact wordt gestoken is de acculader GT803 klaar voor gebruik.

De acculader GT803 beschikt over één laadschacht.

Zodra er een lithium-ion-accu in het de lader wordt gestoken, start het laden automatisch.

De laadduur is afhankelijk van de ladingstoestand en capaciteit van de lithium-ion-accu's.

Laadprincipe

De lithium-ion-accu's worden opgeladen met constante stroompulsen.

De laadtoestand van de lithium-ion-accu wordt tijdens het laden continu bewaakt. Doordat de laadcurve wordt gemonitord is de lading gegarandeerd 100 % zonder overlading.

Daarnaast worden de temperatuur van de accu en de laadduur gecontroleerd.

De laadindicator **d** van de lithium-ion accu heeft 5 LEDs. Elke LED staat voor 20 % laadvolume. Als de accu wordt opgeladen, knippert de LED van de betreffende laadtoestand. Als alle LEDs zonder onderbreking branden, is de accu helemaal opgeladen.

Laadduur

Wanneer de maximale laadduur is bereikt, wordt het laadproces afgebroken. De laadduur bedraagt ca. 70 min.

3. Voorbereiding

Wanneer de volgende voorschriften niet worden nageleefd, wijst Aesculap elke aansprakelijkheid af.

- Bij de opstelling en het gebruik van dit product dient u de volgende voorschriften na te leven:
 - de nationale installatie- en gebruikersvoorschriften,
 - de nationale voorschriften aangaande brand- en explosiepreventie,
 - Gebruiksaanwijzing conform de IEC-/VDE-bepalingen.

4. Gebruik van de draadloze tondeuze, acculader en lithium-ion accu

4.1 Opstellen

Accessoires aansluiten

Combinaties van accessoires die niet in deze gebruiksaanwijzing worden vermeld, mogen uitsluitend worden gebruikt als ze uitdrukkelijk voor de beoogde toepassing bestemd zijn. De vermogenskenmerken en veiligheidseisen mogen daarbij niet nadelig worden beïnvloed.

4.2 Functietest

Draadloze tondeuze Econom CL/Econom CL Equipe/Econom CL Fitter

- Voer een visuele inspectie uit.
- Zorg ervoor dat het luchtfilter **37/38** correct bevestigd is, zie Afb. G.
- Schuif de lithium-ion accu **39** in de machineschacht en klik hem vast.
- De status van de accu controleren: Druk op knop **e**, zie Afb. F.
- De ladingsindicator **d** geeft de laadtoestand van de accu aan.

Opmerking

Om te voorkomen dat de lithium-ion accu ontladend als de machine niet wordt gebruikt, wordt de elektronische verbinding van de lithium-ion accu met de bediening van de draadloze tondeuze na 1 h afgesloten.

- Lithium-ion accu **39** reactiveren: Druk op knop **e**, zie Afb. F.

Alle LEDs van de laadindicator **d** branden.



Acculader/lithium-ion accu

- Voer een visuele inspectie uit.
- Alvorens het product op het voedingsnet aan te sluiten:
 - controleer het netsnoer op eventuele beschadigingen.
 - Controleer het product op eventuele beschadigingen (bij v. contacten van de laadschachten controleren op kromgebogen contacten).
- Steek de voedingskabel in de apparaatstekker op het laadstation.
- Steek de netstekker in het stopcontact van het voedingsnet.
- Plaats de lithium-ion accu **39** in de laadschacht van de acculader en laadt hem op, zie Afb. F.

4.3 Acculader aansluiten/lithium-ion-accu laden



WAARSCHUWING

Brandgevaar bij kortsluiting van de polen door vloeistoffen of metalen onderdelen!

- Voorkom kortsluiting van de lithium-ion-accu.



WAARSCHUWING

Kans op letsel door beschadigde stroomkabel!

- Controleer de voedingskabel voor het laden op beschadigingen.
- Laat een beschadigde voedingskabel door de fabrikant vervangen.



WAARSCHUWING

Gevaar voor verwondingen en materiële schade door beschadigde lithium-ion-accu's!

- Controleer de lithium-ion-accu's op beschadigingen alvorens ze op te laden.
- Beschadigde lithium-ion-accu's mogen niet worden gebruikt of opgeladen.



VOORZICHTIG

Afname van vermogen/prestatievermogen van de ontladen accu door langdurige opslag!

- Berg de lithium-ion-accu enkel volledig geladen langere tijd op en laad hem maandelijks bij.



VOORZICHTIG

Vernieling van het product, de laadschacht of de lithium-ion-accu door een verkeerd accutype in de laadschacht te steken!

- Steek de lithium-ion-accu's enkel in de daarvoor voorziene laadschachten.

Opmerking

Deze acculader kan worden gebruikt door kinderen vanaf 8 jaar oud en door personen met verminderde fysieke, sensorische of mentale capaciteiten of met gebrek aan ervaring en kennis. Wel moet er dan toezicht worden gehouden of moeten deze personen instructies ontvangen met betrekking tot het veilige gebruik van dit apparaat en de daaruit voortvloeiende gevaren.

- Laat kinderen niet met dit apparaat spelen.
- Reiniging en onderhoud mogen niet zonder toezicht door kinderen worden uitgevoerd.

Opmerking

De lithium-ion-accu warmt tijdens het laden iets op.

Opmerking

Trek de stekker van de netaansluitkabel uit het stopcontact, wanneer u niet met de acculader werkt.

- Gebruik uitsluitend de Aesculap acculader GT803 om lithium-ion-accu's op te laden.
- Acculader **40** aansluiten: Steek de apparaatstekker van de voedingskabel in de acculader.
- Steek de netstekker van de voedingskabel in het stopcontact.
- Plaats de lithium-ion accu **39** in de laadschacht van de acculader en laadt hem op, zie Afb. F.

*De LEDs van de laadindicator **d** van de lithium-ion-accu knipperen in aanduiding van de actuele laadstatus. Als alle LEDs zonder onderbreking branden, is de accu helemaal opgeladen.*

Tondeuze voor runderen en paarden Econom CL/Econom CL Equipe/Econom CL Fitter

4.4 Lithium-ion-accu vervangen

- Houd de draadloze tondeuze **g** met de scheerkop naar onderen, zodat de lithium-ion-accu **39** bij het losmaken niet op de grond valt, zie Afb 1.
- Druk de accuvergrendeling **f** met uw duimen los.



Afb 1

- Haal de lithium-ion-accu **39** eruit en laad hem of stop een vervangende geladen lithium-ion-accu GT801 in de draadloze tondeuze **g**, zie Afb 2.



Afb 2

- Zet de lithium-ion-accu **39** vast met de accuvergrendeling **f**, zie Afb 3.

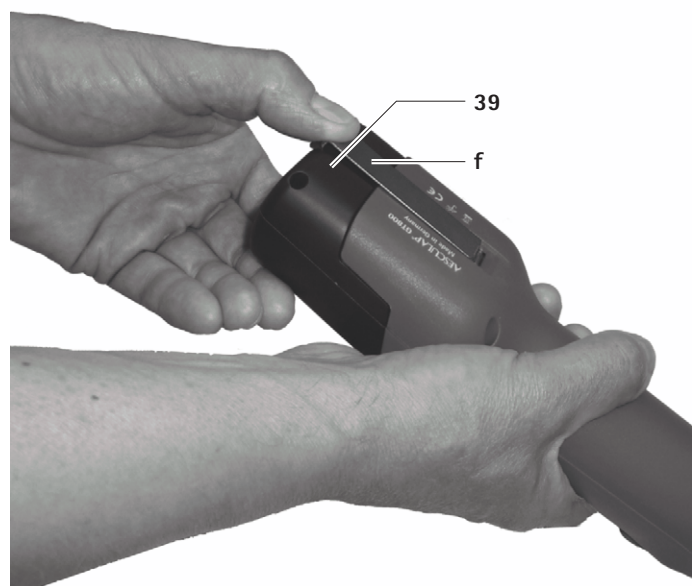

Afb 3



4.5 Gebruik van de scheerkop

Scheerkop smeren



VOORZICHTIG

Beschadiging van de tondeuze of de scheerkop door verkeerd smeermiddel!

- Smeer de scheerkop alleen wanneer de machine draait.
- Dompel de machine en scheerkop nooit in een vloeistof onder.
- Gebruik alleen lichte smeerolie GT604.

- De scheerkop moet via het smeerpunt a voor elk dier rijkelijk worden gesmeerd, zie Afb. A.
- Smeer de verende messen 10 2 tot 3 maal per dag met 3 tot 4 druppels, zie Afb. C.

Tandwiel invetten



VOORZICHTIG

Beschadiging van de tondeuze of de scheerkop door verkeerd smeermiddel!

- Gebruik alleen tandwielvet GT605.
- Smeer het tandwiel 1-2 keer per scheerseizoen.

- Ontgrendel de lithium-ion-accu 39 en verwijder hem.
- Draai beide schroeven 6 eruit, zie Afb. B.
- Kijk op de scheerkop en draai hem ong. 15° naar links, en neem hem van het motorhuis af.
- Breng ong. 1 cm vet op twee tegenoverliggende plekken van het tandwiel 11 aan, zie Afb. C.
- Plaats de scheerkop zorgvuldig op de motor. Let erop dat de scheerkop ong. 15° naar links verdraaid wordt geplaatst, en dat de onderste nok in de groef van het motorhuis grijpt.

Messen vervangen

- Ontgrendel de lithium-ion-accu 39 en verwijder hem.
- Draai de kartelmoer 3 los en draai de stelschroef 4 ong. 2 ronddraaiingen naar buiten, zie Afb. A.
- Draai beide bevestigingsschroeven 9 los, trek het ondermes 1 naar voren toe eraf en verwijder het bovenmes 2, zie Afb. D en Afb. E.
- Voordat u het bovenmes 2 plaatst, moet u ervoor zorgen, dat het trilblokje 8 zich in de daarvoor bestemde uitsparing van het trildeel 7 bevindt, zie Afb. E.
- Plaats het bovenmes 2. Zorg er daarbij voor dat de beide punten b van het trildeel 7 precies in de gaten c van het bovenmes 2 grijpen, zie Afb. D.

- Schuif het ondermes 1 onder de koppen van de bevestigingsschroeven 9 tot de aanslag tegen het scheerkophuis en draai beide bevestigingsschroeven 9 vast.
- Draai de stelschroef 4 weer in, tot beide messen licht op elkaar drukken, zie Afb. A.

Mesdruk instellen

Opmerking

De mesdruk moet bij een draaiende machine en zonder gereedschap worden ingesteld.

Opmerking

Een te hoge mesdruk leidt tot hogere verhitting en een grotere slijtage van de messen.

- Draai de kartelmoer 3 los en draai de stelschroef 4 voorzichtig naar buiten, tot het bovenmes 2 niet meer op het ondermes 1 drukt (het geluid van de machine is hoog), zie Afb. A.
- Draai de stelschroef 4 weer in, tot een lichte weerstand voelbaar wordt. Draai vanaf dit moment nog ongeveer één draaiing verder en draai daarna de kartelmoer 3 vast.

Scheerkop reinigen

- De scheerkop moet minimaal na enkele dagen scheren of wanneer hij vuil is worden gereinigd.
- Ontgrendel de lithium-ion-accu 39 en verwijder hem.
- Draai beide schroeven 6 eruit, zie Afb. B.
- Kijk op de scheerkop en draai hem ong. 15° naar links, en neem hem van het motorhuis af.
- Verwijder de messen, zie Messen vervangen.
- Reinig de binnenkant en de losse onderdelen van de scheerkop grondig met een borstel of een penseel.
- Plaats de messen en zet ze vast, zie Messen vervangen.
- Tandwiel invetten, zie Tandwiel invetten.
- Plaats de scheerkop zorgvuldig op de motor. Let erop dat de scheerkop ong. 15° naar links verdraaid wordt geplaatst, en dat de onderste nok in de groef van het motorhuis grijpt.
- Scheerkop smeren, zie Scheerkop smeren.

Luchtfilter reinigen

- Het luchtfilter 37/38 moet minimaal eenmaal per dag of bij vervuiling worden gereinigd.
- Neem het luchtfilter 37/38 van de draadloze tondeuze af, zie Afb. G.
- Reinig het luchtfilter 37/38 met een borstel grondig in warm water.
- Laat het luchtfilter 37/38 drogen.
- Reinig de draadloze tondeuze.
- Plaats het luchtfilter 37/38 op de draadloze tondeuze.

Tondeuze voor runderen en paarden Econom CL/Econom CL Equipe/Econom CL Fitter

Messen naslijpen

- Voor het naslijpen van de messen kunt u zich wenden tot de technische dienst, zie Technische dienst.

4.6 Opslag

- De tondeuze en de messen moeten voor opslag grondig worden gereinigd, zie Reinigingsbehandeling.
- Bewaar de tondeuze in een droge, donkere en schone ruimte.

5. Messen

5.1 Messen passend bij scheerkop GT367

| Art.nr. | Aanduiding |
|---------|---|
| GT501 | Bovenmes met 15 tanden |
| GT502 | Ondermes met 31 tanden, snijhoogte 3 mm |
| GT503 | Bovenmes met 17 tanden |
| GT504 | Ondermes met 18 tanden, snijhoogte 3 mm |
| GT505 | Bovenmes met 23 tanden |
| GT506 | Ondermes met 23 tanden, snijhoogte 3 mm |
| GT508 | Ondermes met 51 tanden, snijhoogte 1 mm |
| GT510 | als GT506, maar snijhoogte 5 mm |
| GT511 | als GT502, maar snijhoogte 1 mm |

5.2 Aanbevolen combinaties

| Combinatie | onder/boven-mes | Geschikt voor |
|---------------|-----------------|---|
| smal getand | GT501/GT502 | Runderen en paarden (normale uitrusting van GT474 en GT367) |
| | GT501/GT511 | Industrieel scheren |
| | GT505/GT508 | (bijvoorbeeld pelsscheren) |
| middel getand | GT505/GT506 | Runderen, honden en geiten |
| | GT505/GT510 | Honden en geiten |
| breed getand | GT503/GT504 | Runderen, fijnwollige schapen en enkele schapen |

6. Reinigingsbehandeling

6.1 Reiniging/desinfectie



Gevaar voor elektrische schok en brand!

- Voordat u gaat schoonmaken:
 - Trek de stekker van de acculader.
 - Klik de lithium-ion-accu los en haal hem uit de draadloze tondeuze.
- Gebruik geen brandbare of explosieve reinigings- en desinfectiemiddelen.
- Zorg ervoor dat er geen vloeistof in het product binnendringt.



Beschadiging of vernietiging van het product door machinale reiniging/desinfectie!

- Reinig/desinfecteer het product uitsluitend handmatig.
- Het product nooit steriliseren.



Beschadiging van het product door gebruik van ongeschikte reinigings-/desinfectiemiddelen!

- Gebruik uitsluitend een toegestaan reinigings-/desinfectiemiddel voor oppervlaktereiniging en volg de aanwijzingen van de fabrikant op.
- Dompel het product nooit onder in water of reinigingsmiddel.
- Laat geen vloeistof in de laadschacht lopen.
- Reinig de contacten in het batterij compartiment met de grootste zorg.

- Wis de behuizing van het product schoon met een pluisvrije doek, bevochtigd met een in de handel verkrijgbaar desinfectiemiddel.
- Maak de resten van het reinigings- en desinfectiemiddel na de inwerkingstijd af met een pluisvrije doek, bevochtigd met zuiver water.
- Droog het product af met een schone, pluisvrije doek.
- Reinig de contacten in de laadschachten met isopropanol of ethylalcohol en een wattenstaafje. Gebruik geen chemicaliën die corrosie bevorderen.
- Herhaal de reiniging/desinfectie, indien nodig.



6.2 Controle en testen

- Het product tot kamertemperatuur laten afkoelen.
- Controleer het product na elke reiniging en desinfectie op: reinheid, goede werking en beschadiging.
- Inspecteer het product op beschadigingen, abnormale geluiden, buitensporige verhitting of te sterke trillingen.
- Inspecteer de scheerkop op afgebroken, beschadigde en botte sneden.
- Verwijder beschadigde producten onmiddellijk.

7. Onderhoud

Om een betrouwbare werking te garanderen, adviseert Aesculap **tenminste eenmaal per jaar** een onderhoudsbeurt uit te voeren.

8. Opsporen en verhelpen van fouten

8.1 Draadloze tondeuze Econom CL/Econom CL Equipe/Econom CL Fitter

| Storing | Opsporing | Oorzaak | Oplossing |
|---|---|---|---|
| Draadloze tondeuze start niet | - | Lithium-ion accu niet geactiveerd | Druk knop e op de lithium-ion accu in |
| | LED van de aan/uit-knop 36 knippert tweemaal per seconde | Lithium-ion-accu niet geladen | Lithium-ion-accu laden |
| | - | Lithium-ion-accu defect | Nieuwe lithium-ion-accu aanbrengen |
| | - | Lithium-ion-accu niet aangebracht | Lithium-ion-accu plaatsen |
| Draadloze tondeuze stopt tijdens de werking | - | Lithium-ion-accu uitgeschakeld door beveiliging | Draadloze tondeuze uit- en weer inschakelen |
| | - | Lithium-ion-accu is leeg | Nieuwe lithium-ion-accu aanbrengen |

Tondeuze voor runderen en paarden Econom CL/Econom CL Equipe/Econom CL Fitter

8.2 Lader en lithium-ion-accu

| Storing | Opsporing | Oorzaak | Oplossing |
|-------------------------------------|--|--|---|
| Lader werkt niet | LED-indicatie "accu" brandt niet | Voedingskabel niet aangesloten | Netaansluitkabel in de apparaatstekker aan de lader en in het stopcontact van het voedingsnet steken |
| | Lithium-ion-accu niet geladen | Voedingskabel defect | Voedingskabel vervangen |
| | | Lithium-ion-accu defect | Lithium-ion-accu door de fabrikant laten repareren, zie Technische dienst |
| Lithium-ion-accu wordt niet geladen | Lithium-ion-accu aangebracht, ladingsindicator brandt niet | Contacten van de acculader verontreinigd | Reinig de contactpunten in de laadschacht, zie Reinigingsbehandeling |
| | - | Contacten van de acculader beschadigd | Acculader door de fabrikant laten repareren, zie Technische dienst |
| | - | Lithium-ion-accu defect | lithium-ion-accu door de fabrikant laten repareren, zie Technische dienst |
| | - | Acculader defect | Acculader door de fabrikant laten repareren, zie Technische dienst |
| | - | Tijdens het opladen wordt in de lithium-ion accu een te hoge temperatuur gemeten | Lithium-ion accu uit de laadschacht halen, laten afkoelen en het laden herhalen Als de storing opnieuw optreedt: lithium-ion-accu door de fabrikant laten repareren, zie Technische dienst |
| | - | Laadstoring of lithium-ion accu is defect | Lithium-ion accu uit de laadschacht nemen en het laden herhalen |
| | - | | Als de storing opnieuw optreedt: lithium-ion-accu door de fabrikant laten repareren, zie Technische dienst |



9. Technische dienst



WAARSCHUWING

Gevaar voor verwonding en/of slechte werking!

➤ **Breng geen wijzigingen aan het product aan.**

Wijzigingen aan medisch-technische hulpmiddelen kunnen leiden tot het verlies van elke aanspraak op garantie en het intrekken van eventuele goedkeuringen.

Service-adressen

Albert Kerbl GmbH

Felizenzell 9

84428 Buchbach / Germany

Phone: +49 (0) 8086 933-100

Fax: +49 (0) 8086 933-500

E-Mail: info@kerbl.com

www.kerbl.com

Andere service-adressen zijn verkrijgbaar op het bovengenoemde adres.

10. Accessoires/Reserveonderdelen

| Art.nr. | Aanduiding | Uitvoering | Voeding of netsnoer | Lithium-ion accu | Laadstation compleet | Accessoires |
|-------------------|------------------|---|--|------------------|----------------------|--|
| GT804/ GT806 | Econom CL | Europa behalve Groot- Brittannië | TA012170 Europese platte stekker, zwart, l=1,8 m | GT801 | GT803 | GT604 Speciale olie voor messen en scheerkop GT605 Tandwielvet (tube) |
| GT814/ GT816 | Econom CL Equipe | | | | | |
| GT834 | Econom CL Fitter | | | | | |
| GT804G/ GT806G | Econom CL | Groot- Brittannië | TA012169 GB-stekker, zwart, l=1,8 m | | | |
| GT814G/ GT816G | Econom CL Equipe | | | | | |
| GT834G | Econom CL Fitter | | | | | |
| GT804K/ GT806K | Econom CL | VS | TA012168 2-pins apparaatstekker, zwart, l=1,8 m | | | |
| GT814K/ GT816K | Econom CL Equipe | | | | | |
| GT834K | Econom CL Fitter | | | | | |
| GT804A/ GT806A | Econom CL | Australië | TA013657 2-pins apparaatstekker, zwart, l=1,8 m | | | |
| GT814A/ GT816A | Econom CL Equipe | | | | | |
| GT834A | Econom CL Fitter | | | | | |

Tondeuze voor runderen en paarden Econom CL/Econom CL Equipe/Econom CL Fitter

11. Technische specificaties

11.1 Draadloze tondeuze Econom CL/Econom CL Equipe/
Econom CL Fitter

| | GT800 Econom CL | GT810 Econom CL Equipe | GT834 Econom CL Fitter |
|-----------------------------------|---------------------|------------------------------|------------------------------|
| Aantal slagen per minuut | max. 2 750 1/min | max. 2 250 1/min | max. 3 000 1/min |
| Looptijd met een lithium-ion accu | ong. 70 min | ong. 80 min | ong. 70 min |
| Nominale spanning | max. 21,6 V | max. 21,6 V | max. 21,6 V |
| Capaciteit | max. 2,6 A | max. 2,6 A | max. 2,6 A |
| Gewicht (met scheerkop en accu) | 1 250 g | 1 250 g | 1 250 g |
| Keurmerken | TÜV-GS, CE, UL, CSA | TÜV-GS, CE, UL, CSA | CE, UL, CSA |

11.2 Acculader

| | GT803 |
|--|---------------------|
| Voedingsspanningsbereik (stroomopname) | 100 V tot 240 V |
| Frequentie | 50 Hz tot 60 Hz |
| Laad-/uitgangsspanning | max. 25,2 V |
| Laad-/uitgangsstroom | max. 2,6 A |
| Gewicht (met kabel en voeding) | 764 g |
| Keurmerken | TÜV-GS, CE, UL, CSA |

11.3 Lithium-ion accu

| | GT801 |
|-------------------|---------------------|
| Celtype | Li |
| Nominale spanning | 21,6 V |
| Capaciteit | 2,6 Ah |
| Laadduur | ongeveer 70 min |
| Keurmerken | TÜV-GS, CE, UL, CSA |

11.4 Conformiteitsverklaring



Wij verklaren in eigen naam dat dit product in overeenstemming is met de volgende normen en normatieve documenten:
2004/108/EG EMC-richtlijn:
DIN EN 60335-1
DIN EN 60335-2-8
Veiligheid van huishoudelijke en soortgelijke elektrische toestellen
– Algemene voorschriften
– voor tondeuses
Aesculap Suhl GmbH

12. Afvoer

Elektrisch gereedschap, accessoires en verpakking moeten op een milieubewuste manier worden gerecycled.

12.1 Alleen voor EU-landen



Elektrisch gereedschap hoort niet bij het huishoudelijk afval!
Volgens de Europese Richtlijn 2012/19/EU inzake afgedankte elektrische en elektronische apparaten en de overeenkomstige nationale voorschriften moet afgedankt elektrisch gereedschap gescheiden worden verzameld en op een milieuverantwoorde wijze worden gerecycled.

12.2 Lithium-ion accu

Werp lithium-ion-accu's niet bij het huishoudelijk afval, in vuur of in het water. Defecte of verbruikte accu's moeten worden ingezameld, gerecycled of op milieuvriendelijke wijze worden verwijderd volgens richtlijn 2006/66/EG.



13. 2 Jaar garantie

Geachte klant,

Hartelijk dank dat u voor een product van Aesculap hebt gekozen.

De naam Aesculap staat al decennialang borg voor bewezen kwaliteit en voortreffelijke service. Wij bieden onze klanten innovatieve producten die topprestaties garanderen. Aesculap produceert kwaliteitsapparaten, die met de grootste zorg worden gefabriceerd uit hoogwaardige materialen. Wij willen u er graag op wijzen dat wij niet aansprakelijk zijn voor gebreken aan onze producten, wanneer het gebrek wordt veroorzaakt door onoordeelkundig gebruik, normale slijtage of doordat het product onoordeelkundig wordt toegepast of niet-passende of niet-perfect functionerende producten van vreemde makelij worden ingezet.

Eveneens uitgesloten zijn gebreken die geen of nauwelijks invloed hebben op de waarde of goede werking van het product.

Indien wij in het kader van onze kwaliteitsgarantie de aansprakelijkheid aanvaarden, behouden wij ons voor het product te repareren of te vervangen.



Klippemaskine til kvæg og heste Econom CL/Econom CL Equipe/Econom CL Fitter

Oversigt

| Pos. | Varenr. | Antal | Betegnelse |
|------|-----------------|-------|--|
| 1 | GT502 | 1 | Nederste skæreplade (GT804–GT816/ GT834) |
| 2 | GT501 | 1 | Øverste skæreplade (GT804/GT806/ GT834) |
| | GT505 | 1 | Øverste skæreplade (GT814/GT816) |
| 3 | GT610405 | 1 | Rouletmøtrik |
| 4 | GT367205 | 1 | Reguleringskrue |
| 6 | TA010017 | 2 | Skrue |
| 7 | GT367201 | 1 | Svingningsgenerator |
| 8 | GT610304 | 1 | Svingningsblokke |
| 9 | GT610010 | 2 | Klemskrue |
| 10 | GT367202 | 6 | Svingningsfjederblad |
| 11 | GT367812 | 1 | Cylindrisk tandhjul med excenteraksel |
| 15 | TA008295 | 2 | Styretap |
| 16 | GT367801 | 1 | Klippehovedkabinet monteret |
| 17 | TA005091 | 2 | Skrue |
| 18 | GT367802 | 1 | Afstandsstykke, venstre |
| 19 | GT367803 | 1 | Afstandsstykke, højre |
| 20 | TA007765 | 1 | Undersænket skrue |
| 25 | GT610307 | 1 | Fjederbro |
| 26 | GT367207 | 1 | Fikseringsskrue |
| 27 | GT367804 | 1 | Svingningsgenerator, monteret |
| 35 | TA009222 | 1 | Skrue |
| 36 | GT800249 | 1 | Tænd-/sluk-kontakt (med LED) |
| 37 | GT800804 | 1 | Luftfilter (blå) Econom CL |
| 38 | GT800844 | 1 | Luftfilter (bordeaux) Econom CL Equipe |
| 39 | GT801 | 1 | Litium-ion-akkumulator |
| 40 | GT803 | 1 | Opladningsapparat |
| a | - | 1 | Smørested akkumulatordrevet klippemaskine |
| b | - | 1 | Svingningsgenerators spids |
| c | - | 1 | Boringer i øverste skæreplade |
| d | - | 1 | Batteriindikator litium-ion- akkumulator |
| e | - | 1 | Kontakt på litium-ion-akkumulator |
| f | - | 1 | Akkumulatorlåsning |
| g | GT800/ GT810 | 1 | Akkumulatordrevet klippemaskine |

| Pos. | Varenr. | Antal | Betegnelse |
|------|---------|-------|---|
| - | GT604 | 1 | Specialsmørelse til klippehoved og skæreplader |
| | GT605 | 1 | Gears mørelse (tube) |

Symboler på produktet

| | |
|---|---|
|  | OBS! Generelt advarselssymbol OBS! Vær opmærksom på vedlagte dokumenter |
|  | Mærkning af el- og elektronikudstyr i henhold til direktiv 2012/19/EU (WEEE), se Bortskaffelse |

Indholdsfortegnelse

| | | |
|------|--|----|
| 1. | Sikker håndtering..... | 75 |
| 2. | Apparatbeskrivelse..... | 75 |
| 2.1 | Leveringsomfang..... | 75 |
| 2.2 | Komponenter, der er nødvendige til drift..... | 75 |
| 2.3 | Anvendelsesformål..... | 76 |
| 2.4 | Funktionsmåde..... | 76 |
| 3. | Forberedelse..... | 76 |
| 4. | Arbejde med akkumulatordrevet klippemaskine, opladningsapparat og litium-ion-akkumulator..... | 76 |
| 4.1 | Klargøring..... | 76 |
| 4.2 | Funktionstest..... | 76 |
| 4.3 | Tilslut opladningsapparatet/oplad litium-ion-akkumulatoren..... | 77 |
| 4.4 | Litium-ion-akkumulator skiftes..... | 77 |
| 4.5 | Betjening af klippehovedet..... | 78 |
| 4.6 | Opbevaring..... | 79 |
| 5. | Skæreplader..... | 79 |
| 5.1 | Skæreplader, der passer til klippehoved GT369..... | 79 |
| 5.2 | Anbefalede kombinationer..... | 79 |
| 6. | Rensning..... | 80 |
| 6.1 | Rengøring/desinfektion..... | 80 |
| 6.2 | Kontrol og afprøvning..... | 80 |
| 7. | Vedligeholdelse..... | 80 |
| 8. | Fejlfinding og afhjælpning af fejl..... | 81 |
| 8.1 | Akkumulatordrevet klippemaskine Econom CL/ Econom CL Equipe/Econom CL Fitter..... | 81 |
| 8.2 | Opladningsapparat og litium-ion-akkumulator..... | 82 |
| 9. | Teknisk service..... | 83 |
| 10. | Tilbehør/reservedele..... | 83 |
| 11. | Tekniske specifikationer..... | 84 |
| 11.1 | Akkumulatordrevet klippemaskine Econom CL/ Econom CL Equipe/Econom CL Fitter..... | 84 |
| 11.2 | Opladningsapparat..... | 84 |
| 11.3 | Litium-ion-akkumulator..... | 84 |
| 11.4 | Overensstemmelseserklæring..... | 84 |
| 12. | Bortskaffelse..... | 84 |
| 12.1 | Kun EU-lande..... | 84 |
| 12.2 | Litium-ion-akkumulator..... | 84 |
| 13. | 2 års garanti..... | 85 |



1. Sikker håndtering



Livsfare! Fare for elektrisk stød!

- **Åbn ikke produktet.**
- **Produktet må kun tilsluttes til elforsyningsnet med jord.**
- Inden produktet tages i anvendelse, skal det kontrolleres for korrekt funktionsduelighed og stand.
- Opladningsapparat og litium-ion-akkumulator skal opbevares ved stuetemperatur.
- Opladningsapparat og litium-ion-akkumulator skal holdes tørre.
- Inden første ibrugtagning skal litium-ion-akkumulatoren oplades.
- For at undgå skader som følge af uhensigtsmæssig opbygning eller drift og for at sikre producentens garanti og ansvar:
 - Anvend kun produktet i overensstemmelse med nærværende brugsanvisning.
 - Følg oplysningerne vedrørende sikkerheden og henvisninger til vedligeholdelses- og eftersynsarbejder.
 - Kombiner kun Aesculap-produkter med hinanden.

- Brugsanvisningen skal opbevares tilgængeligt for brugeren.
- Gældende standarder skal følges.
- Vær sikker på, at de elektriske installationer i rummet svarer til IEC-kravene.
- Netledninger tages ud af stikkontakten ved at trække i stikket og ikke i ledningen.
- Produktet må ikke anvendes på eksplosionsfarlige områder.
- Beskadigede eller defekte produkter må ikke anvendes. Et beskadiget produkt skal straks frasorteres.

2. Apparatbeskrivelse

2.1 Leveringsomfang

| Varenr. | Betegnelse |
|-----------------------------|---|
| GT800 GT810 GT834 | Akkumulatordrevet klippemaskine Econom CL, Econom CL Equipe hhv. Econom CL Fitter |
| GT801 | Litium-ion-akkumulator |
| GT803 | Opladningsapparat |
| se Tilbehør/ reservedele | Strømtilslutningsledning (med stik) |
| TA013895 | Brugsanvisning |
| GT604 | Olieflaske |

2.2 Komponenter, der er nødvendige til drift

- Akkumulatordrevet klippemaskine Econom CL/Econom CL Equipe/ Econom CL Fitter
- Opladningsapparat
- Strømtilslutningsledning (med stik)
- Litium-ion-akkumulator

Klippemaskine til kvæg og heste Econom CL/Econom CL Equipe/Econom CL Fitter

2.3 Anvendelsesformål

Akkumulatordrevet klippemaskine Econom CL/Econom CL Equipe/ Econom CL Fitter

Den akkumulatordrevne klippemaskine Econom CL/Econom CL Equipe/
Econom CL Fitter anvendes til at klippe store dyr som kvæg, heste og store hunde.

Opladningsapparat GT803/litium-ion-akkumulator GT801

Opladningsapparatet GT803 anvendes til opladning af litium-ion-
akkumulatoren GT801.

2.4 Funktionsmåde

Akkumulatordrevet klippemaskine Econom CL/Econom CL Equipe/ Econom CL Fitter

Den akkumulatordrevne klippemaskine Econom CL/Econom CL Equipe/
Econom CL Fitter tændes og slukkes med tænd-/sluk-kontakten **36**.

Bemærk

For at undgå, at der ved en fejltagelse tændes eller slukkes for maskinen, reagerer tænd-/sluk-kontakten først >0,5 sekunder efter betjeningen.

Opladningsapparat GT803/litium-ion-akkumulator GT801

Opladningsapparatet GT803 er konstrueret til en netspænding på 100 V til
240 V og på 50 Hz til 60 Hz.

For at klargøre opladningsapparatet GT803 til drift tilsluttes det
strømtikket på elforsyningskontakten.

Opladningsapparatet GT803 er udstyret med en batteriboks.

Når li-ionen-akkumulatoren tilsluttes ladestationen, starter opladningen
automatisk.

Opladningstiden afhænger af opladningstilstanden og litium-ion-
akkumulatorens kapacitet.

Opladningsprincip

Litium-ion-akkumulator oplades med konstante strømimpulser.

Litium-ion-akkumulatorens ladetilstand overvåges under opladningen.
Under overvågningen af opladningskurven sikres en 100 %-opladning
uden overbelastning.

Desuden overvåges akkumulatorens temperatur og opladningstid.

Ladetilstandsindikatoren **d** på litium-ion-akkumulatoren har 5 LED'er.
Hver LED står for 20 % opladningsvolumen. Hvis akkumulatoren befinder
sig under opladning, blinker LED'en for den pågældende ladetilstand. Når
alle LED'er lyser vedvarende, er akkumulatoren helt opladet.

Opladningstid

Når den maksimale opladningstid er nået, afbrydes opladningen.
Opladningstiden er ca. 70 min.

3. Forberedelse

Hvis de følgende forskrifter ikke overholdes, påtager Aesculap sig intet
ansvar for dette.

- Ved opsætning og drift af produktet skal følgende overholdes:
 - de nationale installations- og brugerforskrifter,
 - de nationale forskrifter om brand og eksplosionsbeskyttelse,
 - Anvendelsesanvisninger iht. IEC-/VDE-bestemmelser.

4. Arbejde med akkumulatordrevet klippemaskine, opladningsapparat og litium-ion-akkumulator

4.1 Klargøring

Tilslutning af tilbehør

Tilbehørskombinationer, der ikke er nævnt i denne brugsanvisning, må
udelukkende anvendes, hvis de udtrykkeligt er bestemt til den pågældende
anvendelse. Ydelseskendetegn samt sikkerhedskrav må ikke påvirkes på en
negativ måde.

4.2 Funktionstest

Akkumulatordrevet klippemaskine Econom CL/Econom CL Equipe/ Econom CL Fitter

- Udfør visuel kontrol.
- Kontrollér, at luftfilteret **37/38** sidder korrekt, se Fig. G.
- Skub litium-ion-akkumulatoren **39** ind i maskinens åbning, og lås den.
- Test akkumulatorens ladetilstand: Tryk på kontakten **e**, se Fig. F.
- Ladetilstandsindikatoren **d** viser ladetilstanden.

Bemærk

*For at forhindre, at litium-ion-akkumulatoren aflader, når maskinen ikke
bruges, afbrydes den elektroniske forbindelse mellem litium-ion-
akkumulatoren og styringen af den akkumulatordrevne klippemaskine
efter 1 time.*

- Litium-ion-akkumulator **39** reaktiveres: Betjen kontakten **e**, se Fig. F.
Alle LED'er i ladetilstandsindikatoren **d** lyser.

Opladningsapparat/litium-ion-akkumulator

- Udfør visuel kontrol.
- Før produktet tilsluttes elforsyningsnettet:
 - Kontrollér, om strømtilslutningsledningen eventuelt er beskadiget.
 - Kontrollér produktet for eventuelle beskadigelser (f. eks. skal
kontakterne i batteriboksen kontrolleres for bøjede kontakter).
- Sæt strømtilslutningsledningen på apparatets stik ind i ladestationen.
- Tilslut netstikket til en stikkontakt fra forsyningsnettet.
- Sæt litium-ion-akkumulatoren **39** i batteriboksen på
opladningsapparatet og oplad den, se Fig. F.



4.3 Tilslut opladningsapparatet/oplad litium-ion-akkumulatoren



ADVARSEL

Brandfare ved kortslutning af poler pga. væsker eller metaldele!

- Litium-ion-akkumulatoren må ikke kortslutte.



ADVARSEL

Fare for personskade på grund af en beskadiget strømtilslutningsledning!

- Kontrollér strømtilslutningsledningen for beskadigelser inden opladningen.
- En beskadiget strømtilslutningsledning skal udskiftes af producenten.



ADVARSEL

Der er fare for personskade og materiel skade på grund af en beskadiget litium-ion-akkumulator!

- Litium-ion-akkumulatoren skal kontrolleres for beskadigelser før opladningen.
- En beskadiget litium-ion-akkumulator må ikke anvendes eller oplades.



FORSIGTIG

Tab af kapacitet/ydeevne for den afladde litium-ion-akkumulator på grund af opbevaring i længere tid!

- Ved længere tids opbevaring må litium-ion-akkumulatoren kun opbevares fuldt opladet og må kun oplades igen én gang om måneden.



FORSIGTIG

Ødelæggelse af produkt, batteriboks eller litium-ion-akkumulator ved isætning af en forkert akkumulatortype i batteriboksen!

- Litium-ion-akkumulatoren må kun sættes i den dertil indrettede batteriboks.

Bemærk

Opladningsapparatet kan benyttes af børn fra 8 år og derover samt af personer med nedsatte fysiske, sensoriske eller mentale evner eller mangel på erfaring og viden, hvis de er under opsyn eller er blevet behørigt undervist i sikker brug af apparatet og forstår de farer, som det kan medføre.

- Børn må ikke få lov til at lege med apparatet.
- Rengøring og vedligeholdelse af opladningsapparatet må ikke udføres af børn, som ikke er under opsyn.

Bemærk

Litium-ion-akkumulatoren bliver let varm under opladningen.

Bemærk

Når der ikke arbejdes med opladningsapparatet, skal strømtilslutningsledningen tages ud af stikket.

- Kun Aesculap opladningsapparat GT803 må anvendes til opladning af litium-ion-akkumulatoren.
- Opladningsapparatet 40 tilsluttes: Strømtilslutningsledningens stik sættes i opladningsapparatet.
- Strømtilslutningsledningens stik sættes i stikkontakten.
- Litium-ion-akkumulatoren 39 sættes i batteriboksen på opladningsapparatet og oplades, se Fig. F.
Ladetilstandsindikatorernes LED'er **d** på litium-ion-akkumulatoren blinker ifølge den aktuelle opladningsstatus. Når alle LED'er lyser vedvarende, er akkumulatoren helt opladet.

4.4 Litium-ion-akkumulator skiftes

- Den akkumulatordrevne klippemaskine **g** med klippehovedet holdes nede, således af litium-ion-akkumulator **39** ikke falder ned ved løsningse Fig. 1.
- Akkumulatorklåsning **f** løsnes med tommelfingeren.



Fig. 1

Klippemaskine til kvæg og heste Econom CL/Econom CL Equipe/Econom CL Fitter

- Litium-ion-akkumulatoren **39** trækkes ud, oplades og/eller den opladede erstatnings-litium-ion-akkumulator GT801 skubbes ind i den akkumulatordrevne klippemaskine **g**, se Fig. 2.



Fig. 2

- Litium-ion-akkumulatoren **39** sikres med akkumulatorlås **f**, se Fig. 3.



Fig. 3

4.5 Betjening af klippehovedet

Smøring af klippehovedet



Klippemaskinen eller klippehovedet kan blive beskadiget af forkert smøring!

- Klippehovedet må kun smøres, når maskinen kører.
- Maskine og klippehoved må ikke dyppes ned i væsker.
- Anvend kun let smørelse GT604.

- Smør klippehoved rigeligt over smørestedet **a** før hvert dyr, se Fig. A.
- Fjederblade **10** smøres 2-3 gange om dagen med 3-4 dråber olie, se Fig. C.

Smøring af tandhjul



Klippemaskine eller tandhjul kan blive beskadiget af forkert smøring!

- Anvend udelukkende gearsørelse GT605.
- Tandhjulet smøres 1-2 gange pr. klippesæson.

- Litium-ion-akkumulatoren **39** låses op og fjernes.
- Begge skruer **6** drejes ud, se Fig. B.
- Når man ser på klippehovedet, skal dette drejes ca. 15° til venstre og fjernes fra motorbeklædningen.
- Ca. 1 cm smørelse påføres på to overfor hinanden placerede steder på tandhjulet **11**, se Fig. C.
- Klippehovedet anbringes forsigtigt på motoren. Her skal det sikres, at klippehovedet drejes ca. 15° til venstre, når det drejes på, og at det nederste stik griber ind i motorbeklædningens not.

Skift af skæreplader

- Litium-ion-akkumulatoren **39** låses op og fjernes.
- Rouletmøtrikken **3** løsnes, og reguleringsskruen **4** drejes ca. 2 omdrejninger ud, se Fig. A.
- Begge klemmskruer **9** løsnes, den nederste skæreplade **1** trækkes fremad og af, og den øverste skæreplade **2** tages ud, se Fig. D og Fig. E.
- Før den øverste skæreplade **2** lægges ind, skal det sikres, at svingningsblokkene **8** befinder sig i den dertil indrettede udsparring af svingningsgeneratoren **7**, se Fig. E.
- Isæt den øverste skæreplade **2**. Sørg derved for, at begge spidser **b** på svingningsgeneratoren **7** griber præcist ind i borerne **c** på den øverste skæreplade **2**, se Fig. D.
- Den nederste skæreplade **1** under klemmskruens hoved **9** skubbes helt ind mod klippehovedkabinettet, og begge klemmskruer **9** trækkes til.
- Reguleringsskruen **4** drejes ind, indtil begge skæreplader trykker let på hinanden, se Fig. A.



Indstil pladetryk

Bemærk

Pladetrykkets indstilling skal ske, mens maskinen kører og uden hjælpeværktøj.

Bemærk

Et for stort pladetryk fører til høj opvarmning og stort slid på skærepladerne.

- Rouletmøtrikken **3** løsnes, og reguleringskraven **4** drejes forsigtigt ud, indtil den øverste skæreplade **2** ikke mere trykkes på den nederste skæreplade **1** (lys køretone), se Fig. A.
- Reguleringskraven **4** drejes ind, indtil en let modstand kan mærkes. Herfra drejes endnu ca. en omdrejning, hvorefter rouletmøtrikken **3** trækkes til.

Rengøring af klippehovedet

- Klippehovedet rengøres mindst efter nogle klippedage eller ved tilsmudsning.
- Litium-ion-akkumulatoren **39** låses op og fjernes.
- Begge skruer **6** drejes ud, se Fig. B.
- Når man ser på klippehovedet, skal dette drejes ca. 15° til venstre og fjernes fra motorbeklædningen.
- Skærepladerne tages af se Skift af skæreplader.
- Klippehovedets indre rum og klippehovedets enkeltdele rengøres grundigt med en børste eller pensel.
- Skærepladerne lægges ind og strammes, se Skift af skæreplader.
- Tandhjulet smøres, se Smøring af tandhjul.
- Klippehovedet anbringes forsigtigt på motoren. Her skal det sikres, at klippehovedet drejes ca. 15° til venstre, når det drejes på, og at det nederste stik griber ind i motorbeklædningens not.
- Smøring af klippehovedet, se Smøring af klippehovedet.

Rengøring af luftfilteret

- Luftfilteret **37/38** skal renses mindst én gang om dagen eller ved tilsmudsning.
- Luftfilteret **37/38** tages ud af den akkumulatordrevne klippemaskine, se Fig. G.
- Luftfilteret **37/38** rengøres grundigt med en børste i varmt vand.
- Lad derefter luftfilteret **37/38** tørre.
- Akkumulatordrevet klippemaskine skylles.
- Luftfilteret **37/38** sættes på den akkumulatordrevne klippemaskine.

Skærepladerne efterslibes

- Til efterslibning af skærepladerne skal der rettes henvendelse til den tekniske serviceafdeling, se Teknisk service.

4.6 Opbevaring

- Klippemaskinen og skærepladerne rengøres godt før opbevaring, se Rensning.
- Klippemaskinen opbevares i et tørt, mørkt og rent rum.

5. Skæreplader

5.1 Skæreplader, der passer til klippehoved GT369

| Varenr. | Betegnelse |
|---------|---|
| GT501 | Øverste skæreplade med 15 tænder |
| GT502 | Nederste skæreplade med 31 tænder, Skæringshøjde 3 mm |
| GT503 | Øverste skæreplade med 17 tænder |
| GT504 | Nederste skæreplade med 18 tænder, Skæringshøjde 3 mm |
| GT505 | Øverste skæreplade med 23 tænder |
| GT506 | Nederste skæreplade med 23 tænder, Skæringshøjde 3 mm |
| GT508 | Nederste skæreplade med 51 tænder, Skæringshøjde 1 mm |
| GT510 | som GT506, skæringshøjde dog 5 mm |
| GT511 | som GT502, skæringshøjde dog 1 mm |

5.2 Anbefalede kombinationer

| Kombination | Over-/underplade | Egnet til |
|---|------------------|--|
| med tætsiddende tænder | GT501/GT502 | Kvæg og heste (normalt udstyr på GT474 og GT367) |
| | GT501/GT511 | Industriel klipning |
| | GT505/GT508 | (f.eks. klipning af pels) |
| med mellemstore mellemrum mellem tænder | GT505/GT506 | Kvæg, hunde og geder |
| | GT505/GT510 | Hunde og geder |
| med brede tænder | GT503/GT504 | Kvæg, får med fin uld og enkelte får |

Klippemaskine til kvæg og heste Econom CL/Econom CL Equipe/Econom CL Fitter

6. Rensning

6.1 Rengøring/desinfektion



Fare for elektrisk stød og brand!

- **Før rengøringen:**
 - Tag netstikket ud af opladningsapparatet
 - Litium-ion-akkumulatoren låses op og fjernes fra den akkumulatordrevne klippemaskine.
- Brændbare og eksplosionsfarlige rengørings- og desinfektionsmidler må ikke anvendes.
- Det skal sikres, at væske ikke kan trænge ind i produktet.



Beskadigelse eller ødelæggelse af produktet som følge af maskinel rengøring/desinfektion!

- Produktet må kun rengøres/desinficeres manuelt.
- Produktet må aldrig steriliseres.



Skader på produktet som følge af uegnede rengørings-/desinfektionsmidler!

- Til fladerengøring anvendes godkendte rengørings-/desinfektionsmidler i henhold til producentens anvisninger.
- Læg aldrig produktet i vand eller rengøringsmiddel.
- Der må ikke komme væske ind i batteriboksene.
- Kontakterne i batteriboksen rengøres med største omhu.

- Produktets kabinet aftørres med en fnugfri klud, der er vædet med et almindeligt desinfektionsmiddel, der fås i handelen.
- Efter behov kan rester af rengørings- og desinfektionsmiddel tørres af efter dets indvirkningstid med en fnugfri klud, der er vædet med rent vand.
- Til aftørring anvendes en ren, fnugfri klud.
- Kontakterne i batteriboksen rengøres med isopropanol eller ethylalkohol og en vatpind. Der må ikke anvendes korrosionsfremmende kemikalier.
- Om nødvendigt gentages rengøringen/desinfektionen.

6.2 Kontrol og afprøvning

- Produktet nedkøles til stuetemperatur.
- Efter hver rengøring og desinfektion kontrolleres produktet for: renhed, funktion og beskadigelser.
- Produktet skal afprøves med hensyn til beskadigelser, unormal støj, alt for kraftig opvarmning eller for stærke vibrationer.
- Klippehovedet kontrolleres for brudte, beskadigede og sløve skær.
- Et beskadiget produkt skal straks frasorteres.

7. Vedligeholdelse

For at kunne garantere en pålidelig drift anbefaler Aesculap vedligeholdelse **mindst én gang om året**.



8. Fejlfinding og afhjælpning af fejl

8.1 Akkumulatordrevet klippemaskine Econom CL/Econom CL Equipe/Econom CL Fitter

| Fejl | Registrering | Årsag | Afhjælpning |
|---|---|--|---|
| Den akkumulatordrevne klippemaskine kører ikke | - | Litium-ion-akkumulatoren er ikke aktiveret | Tryk på kontakten e på litium-ion-akkumulatoren |
| | LED på tænd-/sluk-kontakten 36 blinker to gange i sekundet | Litium-ion-akkumulatoren er ikke opladet | Oplad litium-ion-akkumulatoren |
| | - | Litium-ion-akkumulatoren er defekt | Isæt en ny litium-ion-akkumulator |
| | - | Litium-ion-akkumulatoren er ikke isat | Isæt litium-ion-akkumulator |
| Den akkumulatordrevne klippemaskine står stille under driften | - | Litium-ion-akkumulatoren er blevet slukket af fejlstrømsrelæet | Frakobl og tilslut den akkumulatordrevne klippemaskine igen |
| | - | Litium-ion-akkumulator er tom | Isæt en ny litium-ion-akkumulator |

Klippemaskine til kvæg og heste Econom CL/Econom CL Equipe/Econom CL Fitter

8.2 Opladningsapparat og litium-ion-akkumulator

| Fejl | Registrering | Årsag | Afhjælpning |
|--|--|--|---|
| Opladningsapparat uden funktion | LED-displayet "Akku" lyser ikke | Strømtilslutningsledningen er ikke sat i | Strømtilslutningsledningen sættes i stikket på opladningsapparatet og i forsyningsnettets stik |
| | Litium-ion-akkumulatoren er ikke opladet | Strømtilslutningsledningen er defekt | Udskift strømtilslutningsledningen |
| | | Litium-ion-akkumulator er defekt | Litium-ion-akkumulatoren skal repareres af producenten, se Teknisk service |
| Litium-ion-akkumulatoren er ikke opladet | Litium-ion-akkumulatoren er sat i, men ladetilstandsindikatoren lyser ikke | Kontakten på opladningsapparatet er tilsmudset | Rengør kontakten i batteriboksen, se Rensning |
| | - | Kontakten på opladningsapparatet er beskadiget | Opladningsapparatet skal repareres af producenten, se Teknisk service |
| | - | Litium-ion-akkumulator er defekt | Litium-ion-akkumulatoren skal repareres af producenten, se Teknisk service |
| | - | Opladningsapparatet er defekt | Opladningsapparatet skal repareres af producenten, se Teknisk service |
| | - | Under opladningen måles en for høj temperatur i litium-ion-akkumulatoren | Tag litium-ion-akkumulatoren ud af batteriboksen, lad den afkøle, og gentag opladningen Ved fornyet fejl: Litium-ion-akkumulator skal repareres af producenten, se Teknisk service |
| | - | Fejl ved opladningen af litium-ion-akkumulatoren | Tag litium-ion-akkumulatoren ud af batteriboksen, og gentag opladningen Ved fornyet fejl: Litium-ion-akkumulator skal repareres af producenten, se Teknisk service |



9. Teknisk service



ADVARSEL

Fare for personskade og/eller fejlfunktion!

➤ **Produktet må ikke modificeres.**

Modifikationer på medicinteknisk udstyr kan medføre, at garanti-/reklamationskrav samt eventuelle godkendelser bortfalder.

Serviceadresser

Albert Kerbl GmbH

Felizenzell 9

84428 Buchbach / Germany

Phone: +49 (0) 8086 933-100

Fax: +49 (0) 8086 933-500

E-Mail: info@kerbl.com

www.kerbl.com

Yderligere serviceadresser kan hentes via den ovenfor anførte adresse.

10. Tilbehør/reservedele

| Varenr. | Betegnelse | Model | Netkabel eller netdel | Litium-ion-akkumulator | Ladestation komplet | Tilbehør |
|-------------------|------------------|--------------------------------------|---|------------------------|---------------------|---|
| GT804/ GT806 | Econom CL | Europa uden for Storbritannien | TA012170 Europa-fladstik, sort, L=1,8 m | GT801 | GT803 | GT604 Specialsmørelse til skæreplader og klippehoved GT605 Gearsmørelse (tube) |
| GT814/ GT816 | Econom CL Equipe | | | | | |
| GT834 | Econom CL Fitter | | | | | |
| GT804G/ GT806G | Econom CL | Storbritannien | TA012169 GB-stik sort, L=1,8 m | | | |
| GT814G/ GT816G | Econom CL Equipe | | | | | |
| GT834G | Econom CL Fitter | | | | | |
| GT804K/ GT806K | Econom CL | USA | TA012168 2-polet-stik, sort, L=1,8 m | | | |
| GT814K/ GT816K | Econom CL Equipe | | | | | |
| GT834K | Econom CL Fitter | | | | | |
| GT804A/ GT806A | Econom CL | Australien | TA013657 2-polet-stik, sort, L=1,8 m | | | |
| GT814A/ GT816A | Econom CL Equipe | | | | | |
| GT834A | Econom CL Fitter | | | | | |

Klippemaskine til kvæg og heste Econom CL/Econom CL Equipe/Econom CL Fitter

11. Tekniske specifikationer

11.1 Akkumulatordrevet klippemaskine Econom CL/ Econom CL Equipe/Econom CL Fitter

| | GT800 Econom CL | GT810 Econom CL Equipe | GT834 Econom CL Fitter |
|---|------------------------|------------------------------|------------------------------|
| Slagtal | maks. 2 750 1/min | maks. 2 250 1/min | maks. 3 000 1/min |
| Driftstid for en litium- ion-akkumulator | ca. 70 min | ca. 80 min | ca. 70 min |
| Nominal spænding | maks. 21,6 V | maks. 21,6 V | maks. 21,6 V |
| Kapacitet | maks. 2,6 A | maks. 2,6 A | maks. 2,6 A |
| Vægt (med klippehoved og akkumulator) | 1 250 g | 1 250 g | 1 250 g |
| Kontroltegn | TÜV-GS, CE, UL, CSA | TÜV-GS, CE, UL, CSA | CE, UL, CSA |

11.2 Opladningsapparat

| | GT803 |
|------------------------------------|---------------------|
| Netspændingsområder (strømforbrug) | 100 V til 240 V |
| Frekvens | 50 Hz til 60 Hz |
| Opladnings-/udgangsspænding | maks. 25,2 V |
| Opladnings-/udgangsstrøm | maks. 2,6 A |
| Vægt (med kabel og netdel) | 764 g |
| Kontroltegn | TÜV-GS, CE, UL, CSA |

11.3 Litium-ion-akkumulator

| | GT801 |
|------------------|---------------------|
| Cellotype | Li |
| Nominal spænding | 21,6 V |
| Kapacitet | 2,6 Ah |
| Opladningstid | ca. 70 min |
| Kontroltegn | TÜV-GS, CE, UL, CSA |

11.4 Overensstemmelseserklæring



Vi erklærer med eget ansvar, at dette produkt stemmer overens med de følgende normer samt normative dokumenter:
2004/108/EF EMK-direktiv:
DIN EN 60335-1
DIN EN 60335-2-8
Sikkerhed ved elektriske apparater til privat brug og til lignende formål
– generelle krav
– til hårklippemaskiner
Aesculap Suhl GmbH

12. Bortskaffelse

Elværktøj, tilbehør og emballage skal afleveres på en miljøvenlig genbrugsstation.

12.1 Kun EU-lande



Elværktøj må ikke bortskaffes sammen med husholdningsaffaldet!
Ifølge det europæiske direktiv 2012/19/EU vedrørende elektronik og elektronikaffald og deres transponering inden for national lovgivning skal udtjent elværktøj opsamles separat og afleveres på en miljøvenlig genbrugsstation.

12.2 Litium-ion-akkumulator

Litium-ion-akkumulatorer må ikke bortskaffes sammen med husholdningsaffaldet og må ikke kastes i ild eller vand. Defekte eller udtjente litium-ion-akkumulatorer skal ifølge direktiv 2006/66/EF samles, genbruges eller bortskaffes på miljøvenlig måde.



13. 2 års garanti

Kære kunde,

Mange tak, fordi De har besluttet Dem for et produkt fra vores firma.

Navnet Aesculap har i årtier stået for afprøvet kvalitet og førsteklasses service. Vi tilbyder vores kunder innovative og effektive produkter. Aesculap fremstiller kvalitetsudstyr og garanterer Dem anvendelse af kvalitetsmaterialer og omhyggelig produktion. Vi vil gerne henvise til, at vi ikke kan påtage os ansvaret for mangler ved vores produkter, hvis disse er opstået på grund af ukorrekt brug, normalt slid eller ved, at produktet er blevet anvendt uhensigtsmæssigt, eller fordi der er isat fremmedprodukter, som ikke passer til eller som ikke fungerer upåklageligt.

Ligeledes undtaget er mangler, som ikke eller kun i ubetydelig grad påvirker værdien eller funktionen.



Hvis vi hæfter inden for rammerne af vores garanti, forbeholder vi os retten til at reparere eller udskifte produktet.

Klippemaskin til storfe og hest Econom CL/Econom CL Equipe/Econom CL Fitter

Oversikt

| Pos. | Art.nr. | Antall | Betegnelsen |
|------|-----------------|--------|--|
| 1 | GT502 | 1 | Nedre klippeplate (GT804–GT816/GT834) |
| 2 | GT501 | 1 | Øvre klippeplate (GT804/GT806/GT834) |
| | GT505 | 1 | Øvre klippeplate (GT814/GT816) |
| 3 | GT610405 | 1 | Fingermutter |
| 4 | GT367205 | 1 | Justeringsskrue |
| 6 | TA010017 | 2 | Skrue |
| 7 | GT367201 | 1 | Oscillator |
| 8 | GT610304 | 1 | Oscillatorklosser |
| 9 | GT610010 | 2 | Klemskrue |
| 10 | GT367202 | 6 | Oscillatorfjærblad |
| 11 | GT367812 | 1 | Tannhjul med eksenteraksel |
| 15 | TA008295 | 2 | Styrepinne |
| 16 | GT367801 | 1 | Klippehodehus montert |
| 17 | TA005091 | 2 | Skrue |
| 18 | GT367802 | 1 | Avstandsstykke, venstre |
| 19 | GT367803 | 1 | Avstandsstykke, høyre |
| 20 | TA007765 | 1 | Forsenket skrue |
| 25 | GT610307 | 1 | Fjærbro |
| 26 | GT367207 | 1 | Festeskrue |
| 27 | GT367804 | 1 | Oscillator, montert |
| 35 | TA009222 | 1 | Skrutrekker |
| 36 | GT800249 | 1 | På/av-knapp (med LED) |
| 37 | GT800804 | 1 | Luftfilter (blått) Econom CL |
| 38 | GT800844 | 1 | Luftfilter (bordeaux) Econom CL Equipe |
| 39 | GT801 | 1 | Litium-ione-batteri |
| 40 | GT803 | 1 | Lader |
| a | – | 1 | Smørepunkt batteridrevet klippemaskin |
| b | – | 1 | Spissene på oscillatoren |
| c | – | 1 | Hull i øvre klippeplate |
| d | – | 1 | Ladetilstandsindikator li-ione-batteri |
| e | – | 1 | Knapp på Li-ion-batteriet |
| f | – | 1 | Batterilås |
| g | GT800/ GT810 | 1 | Oppladbar klippemaskin |
| – | GT604 | 1 | Spesialolje til klippehode og klippeplater |
| | GT605 | 1 | Girfett (tube) |

Symboler på produktet

| | |
|---|---|
|  | Forsiktig, generelt varselsymbol Forsiktig, les følgedokumenter |
|  | Merking av elektrisk og elektronisk utstyr i henhold til direktiv 2012/19/EF (WEEE), se Avfallsbehandling |

Indholdsfortegnelse

| | | |
|------|---|----|
| 1. | Sikker håndtering..... | 87 |
| 2. | Beskrivelse av apparatet..... | 87 |
| 2.1 | Leveringsomfang..... | 87 |
| 2.2 | Komponenter som kreves til drift..... | 87 |
| 2.3 | Bruksområde..... | 88 |
| 2.4 | Funksjonsmåte:..... | 88 |
| 3. | Klargjøring..... | 88 |
| 4. | Arbeide med batteridrevet klippemaskin, lader og li-ione-batteri..... | 88 |
| 4.1 | Klargjøring..... | 88 |
| 4.2 | Funksjonskontroll..... | 88 |
| 4.3 | Koble til lader/lade li-ione-batteri..... | 89 |
| 4.4 | Skifte li-ione-batteri..... | 89 |
| 4.5 | Håndtering av klippehodet..... | 90 |
| 4.6 | Lagring..... | 91 |
| 5. | Klippeplater..... | 91 |
| 5.1 | Klippeplater som passer til klippehode GT367..... | 91 |
| 5.2 | Anbefalte kombinasjoner..... | 91 |
| 6. | Klargjøring..... | 92 |
| 6.1 | Rengjøring og desinfisering..... | 92 |
| 6.2 | Kontroll og testing..... | 92 |
| 7. | Service..... | 92 |
| 8. | Oppdage og utbedre feil..... | 93 |
| 8.1 | Batteridrevet klippemaskin Econom CL/Econom CL Equipe/ Econom CL Fitter..... | 93 |
| 8.2 | Lader og li-ione-batteri..... | 94 |
| 9. | Teknisk service..... | 95 |
| 10. | Tilbehør/reservedeler..... | 95 |
| 11. | Tekniske data..... | 96 |
| 11.1 | Batteridrevet klippemaskin Econom CL/Econom CL Equipe/ Econom CL Fitter..... | 96 |
| 11.2 | Lader..... | 96 |
| 11.3 | Li-ione-batteri..... | 96 |
| 11.4 | Samsvarserklæring..... | 96 |
| 12. | Avfallsbehandling..... | 96 |
| 12.1 | Bare for EU-land..... | 96 |
| 12.2 | Li-ione-batteri..... | 96 |
| 13. | 2 års garanti..... | 97 |



1. Sikker håndtering



Livsfare pga. elektrisk støt!

- **Produktet må ikke åpnes.**
- **Koble produktet kun til en jordet strømforsyning.**

- Kontroller funksjon og riktig tilstand før produktet tas i bruk.
- Oppbevar lader og li-ione-batteri ved romtemperatur.
- Hold lader og li-ione-batteri tørt.
- Lad li-ione-batteriet før første gangs bruk.
- For å unngå skader forårsaket av feil montering eller bruk, og for at ikke at garanti og ansvar skal bortfalle:
 - Bruk produktet kun i henhold til bruksanvisningen.
 - Overhold sikkerhets- og vedlikeholdsinstruksjonene.
 - Kombiner kun Aesculap-produkter med hverandre.
- Oppbevar bruksanvisningen tilgjengelig for brukeren.
- Overhold gjeldende standarder.
- Sørg for at den elektriske installasjonen i rommet er i samsvar med IEC-krav.
- Strømkabelen må alltid trekkes ut i støpselet, aldri i kabelen.

- Bruk aldri produktet i eksplosjonsfarlige områder.
- Bruk aldri skadde eller defekte produkter. Fjern defekte produkter umiddelbart.

2. Beskrivelse av apparatet

2.1 Leveringsomfang

| Art.nr. | Betegnelse |
|------------------------------|---|
| GT800 GT810 GT834 | Batteridrevet klippemaskin Econom CL, Econom CL Equipe eller Econom CL Fitter |
| GT801 | Li-ione-batteri |
| GT803 | Lader |
| se Tilbehør/ reservedeler | Strømkabel (med støpsel) |
| TA013895 | Bruksanvisning |
| GT604 | Oljeflaske |

2.2 Komponenter som kreves til drift

- Batteridrevet klippemaskin Econom CL/Econom CL Equipe/
Econom CL Fitter
- Lader
- Strømkabel (med støpsel)
- Li-ione-batteri

Klippemaskin til storfe og hest Econom CL/Econom CL Equipe/Econom CL Fitter

2.3 Bruksområde

Batteridrevet klippemaskin Econom CL/Econom CL Equipe/ Econom CL Fitter

Den batteridrevne klippemaskinen Econom CL/Econom CL Equipe/
Econom CL Fitter brukes til klipping av store dyr, f.eks. storfe, hester og
større hunder.

Lader GT803/li-ione-batteri GT801

GT803-laderen brukes til å lade li-ione-batteriet GT801.

2.4 Funksjonsmåte

Batteridrevet klippemaskin Econom CL/Econom CL Equipe/ Econom CL Fitter

Den batteridrevne klippemaskinen Econom CL/Econom CL Equipe/
Econom CL Fitter slås på og av med På/Av-knappen **36**.

Merk

*For å unngå utilsiktet aktivering av maskinen, reagerer På/Av-knappen
først etter betjening i >0,5 sek.*

Lader GT803/li-ione-batteri GT801

GT803-laderen er beregnet på et spenningsområde på 100 V til 240 V og
fra 50 Hz til 60 Hz.

For å klargjøre til bruk kobles GT803-laderen med støpselet til
strømforsyningen.

GT803-laderen har et ladespor.

Ladeprosessen starter automatisk li-ione-batteriet plasseres i laderen.

Ladetiden avhenger av ladestatus og kapasiteten på li-ione-batteriet.

Ladep prinsipp

Li-ione-batteriet e lades med konstante strømimpulser.

Ladestatus på li-ione-batteriet overvåkes under lading. Ved å overvåke
ladekurven sikres 100 % lading uten overlading.

I tillegg overvåkes batteritemperatur og ladetid.

Ladeindikatoren på li-ione-batteriet har fem LEDer. Hver LED
representerer 20 % ladevolum. Dersom batteriet er i en ladeprosess,
blinker LEDen for hver ladetilstand. Hvis alle LEDene lyser kontinuerlig, er
batteriet fulladdat.

Ladetid

Ladingen stopper når maksimal ladetid er nådd. Ladetiden er ca. 70
minutter.

3. Klargjøring

Dersom følgende forskrifter ikke overholdes, påtar ikke Aesculap noe
ansvar.

- Ved installasjon og drift av produktet må følgende overholdes:
 - Nasjonale installasjons- og driftsforskrifter
 - Nasjonale forskrifter om brann- og eksplosjonsvern
 - Bruksanvisninger i henhold til IEC-/VDE-bestemmelsene

4. Arbeide med batteridrevet klippemaskin, lader og li-ione-batteri

4.1 Klargjøring

Koble til tilbehør

Tilbehørkombinasjoner som ikke er nevnt i veiledningen, kan bare brukes
hvis de er spesielt utviklet for det beregnede formålet. Ytelse og
sikkerhetskrav må ikke bli negativt påvirket.

4.2 Funksjonskontroll

Batteridrevet klippemaskin Econom CL/Econom CL Equipe/ Econom CL Fitter

- Utføre visuell inspeksjon.
- Sørg for at luftfilteret **37/38** sitter riktig, se Fig. G.
- Skyv inn og lås Li-ion-batteriet **39** i batterisporet.
- Kontrollere batteritilstand: Trykk knappen **e**, se Fig. F.
- Ladeindikatoren **d** viser ladestatus.

Merk

*For å hindre at li-ione-batteriet lades ut når maskinen ikke er i bruk, må den
elektroniske tilkoblingen av li-ione-batteriet til syreenheten på
klippemaskinen kobles fra etter 1 t.*

- Reaktivere li-ione-batteriet **39**: Trykk knappen **e**, se Fig. F.
Alle LEDene på ladeindikatoren **d** tennes.

Lader/li-ione-batteri

- Utføre visuell inspeksjon.
- Før du kobler produktet til strømforsyningen:
 - Kontroller strømkabelen for skader.
 - Kontroller produktet for mulige skader (f.eks. kontroller kontaktene i
ladesporet for bøyde kontakter).
- Koble strømkabelen til stikkkontakten på ladestasjonen.
- Stikk støpselet i stikkkontakten i strømmettet.
- Plasser li-ione-batteriet **39** i ladesporet på laderen og lad opp, se Fig. F.



4.3 Koble til lader/lade li-ione-batteri



ADVARSEL

Brannfare ved kortslutning av polene med væske eller metalleder!

- Li-ione-batteriet må ikke kortsluttes.



ADVARSEL

Fare for personskader på grunn av skadet strømkabel!

- Kontroller strømkabelen for skader før lading.
- La produsenten skifte ut en skadet strømkabel.



ADVARSEL

Fare for personskader og materielle skader på grunn av skadet li-ione-batteri!

- Kontroller li-ione-batteriet for skader før lading.
- Ikke bruk eller lad opp et skadet li-ione-batteri.



FORSIKTIG

Tap av kapasitet/ytelse på utladet li-ione-batteri ved lengre lagring!

- Li-ione-batteriet må kun lagres fulladet og lades opp en gang i måneden.



FORSIKTIG

Ødeleggelse av produktet, ladesporet eller li-ione-batteriet ved å sette inn feil batteritype i ladesporet!

- Li-ione-batteriet må kun plasseres i det beregnede ladesporet.

Merk

Laderen kan brukes av barn fra de er 8 år og personer med reduserte fysiske, sensoriske eller mentale evner eller mangel på erfaring og kunnskaper dersom de er under tilsyn eller har blitt instruert om sikker bruk av enheten og har forstått farene tilknyttet bruken.

- Barn må ikke leke med enheten.
- Rengjøring og vedlikehold av enheten må ikke utføres av barn uten tilsyn.

Merk

Li-ione-batteriet vil varmes opp litt under lading.

Merk

Hvis man ikke jobber med laderen, må strømledningen kobles fra stikkontakten.

- Bruk kun Aesculap GT803-laderen for å lade opp li-ione-batterier.
- Koble til laderen 40: Plugg støpset på strømkabelen inn i laderen.
- Plugg støpset på strømkabelen inn i stikkontakten.
- Plasser li-ione-batteriet 39 i ladesporet på laderen og lad opp, se Fig. F. LEDene på ladeindikatoren d på li-ione-batteriet blinker i henhold til gjeldende ladestatus. Hvis alle LEDene lyser kontinuerlig, er batteriet fulladet.

4.4 Skifte li-ione-batteri

- Hold den batteridrevne klippemaskinen g med klippeholdet ned, slik at li-ione-batteriet 39 ikke faller ned når det løsnes, se Fig. 1.
- Løsne batterilåsen f med tommelen.



Fig. 1

Klippemaskin til storfe og hest Econom CL/Econom CL Equipe/Econom CL Fitter

- Trekk ut li-ione-batteriet **39**, lad, og/eller sett inn det oppladde li-ione-batteriet GT801 inn i klippemaskinen **g**, se Fig. 2.



Fig. 2

- Fest li-ione-batteriet **39** med batterilåsen **f**, se Fig. 3.

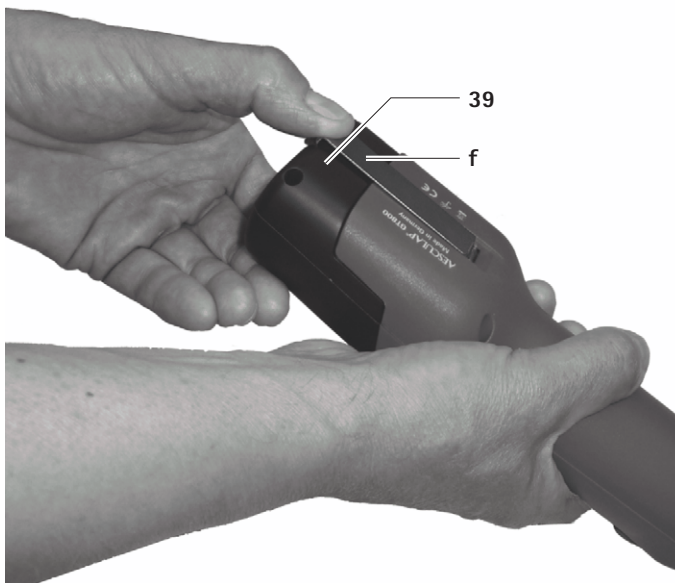

Fig. 3

4.5 Håndtering av klippehodet

Smøre klippehodet



Skader på klippemaskinen eller klippehodet på grunn av feil olje!

- Smør klippehodet bare når maskinen er i gang.
- Dypp ikke maskin og klippede i væske.
- Bruk kun lett smøreolje GT604.

- Smør klippehodet via smørepunktet **a** rikelig ør du klipper hvert dyr, se Fig. A.
- Smør fjærblader **10** 2-3 ganger daglig med 3-4 dråper olje, se Fig. C.

Smøre tannhjulet med fett



Skader på klippemaskinen eller tannhjulet på grunn av feil smøring med fett!

- Bruk kun girfett GT605.
- Smør tannhjulet med fett 1-2 ganger per klippesong.

- Lås opp og fjern li-ione-batteriet **39**.
- Skru ut begge skruene **6**, se Fig. B.
- Når du ser på klippehodet vrir du den ca. 15° mot venstre og tar den ut av motorhuset.
- Påfør ca. 1 cm fett på de to motstående punktene på tannhjulet **11**, se Fig. C.
- Monter klippehodet forsiktig på motoren. Sørg for at klippehodet monteres ca. 15° mot venstre, og at den nederste nesen griper inn i sporet på motorhuset.

Skifte klippeplater

- Lås opp og fjern li-ione-batteriet **39**.
- Skru ut fingermutteren **3** og løsne justeringsskruen **4** ca. 2 omdreininger, se Fig. A.
- Løsne begge klemmskruene **9**, trekk av nedre klippeplate **1** fremover og øvre klippeplate **2**, se Fig. D og Fig. E.
- Før du setter inn den øvre klippeplaten **2** må du sørge for at oscillatorklossene **8** befinner seg i fordypningene på oscillatoren **7**, se Fig. E.
- Sett inn øvre klippeplate **2**. Sørg for at begge spissene **b** på oscillatoren **7** griper nøyaktig inn i hullene **c** i øvre klippeplate **2**, se Fig. D.
- Skyv nedre klippeplate **1** under hodene på klemmskruene **9** til den stopper på klippedehuset og stram de to festeskruene **9**.
- Skru inn justeringsskruen **4** til begge klippeplatene presse lett mot hverandre, se Fig. A.



Stille inn platetrykket

Merk

Innstillingen av platetrykket må gjøres mens maskinen er i gang og uten hjelpeverktøy.

Merk

For høyt platetrykk fører til overdreven oppvarming og større slitasje på klippeplatene.

- Løsne fingermutteren **3** og skru ut justeringsskruen **4** forsiktig til den øvre klippeplaten **2** ikke lenger trykker på den nederste klippeplaten **1** (lys motorlyd), se Fig. A.
- Skru inn justeringsskruen **4** til du merker en svak motstand. Herfra fortsetter du å skru fingermutteren **3** ca. én omdreining og strammer den deretter.

Rengjøre klippehodet

- Rengjør klippehodet minst etter et par dagers klipping eller ved forurensning.
- Lås opp og fjern li-ione-batteriet **39**.
- Skru ut begge skruene **6**, se Fig. B.
- Når du ser på klippehodet vrir du den ca. 15° mot venstre og tar den ut av motorhuset.
- Fjerne klippeplatene, se Skifte klippeplater.
- Rengjør det innvendige rommet og de enkelte delene av klippehodet grundig med en børste eller pensel.
- Sett inn klippeplatene og stram dem, se Skifte klippeplater.
- Smør tannhjulet med fett, se Smøre tannhjulet med fett.
- Monter klippehodet forsiktig på motoren. Sørg for at klippehodet monteres ca. 15° mot venstre, og at den nederste nesen griper inn i sporet på motorhuset.
- Smør klippehodet med olje, se Smøre klippehodet.

Rengjøre luftfilteret

- Rengjør luftfilteret **37/38** minst en gang daglig eller ved forurensning.
- Fjern luftfilteret **37/38** fra klippemaskinen, se Fig. G.
- Rengjør luftfilteret **37/38** grundig i varmt vann med en børste.
- La luftfilteret **37/38** tørke.
- Rengjør klippemaskinen.
- Monter luftfilteret **37/38** på klippemaskinen.

Etterslipe klippeplatene

- Kontakt teknisk service, se Teknisk service, for å få etterslipt klippeplatene.

4.6 Lagring

- Rengjør klippemaskinen og klippeplatene grundig før lagring, se Klargjøring.
- Lagre klippemaskinen på et tørt, mørkt og rent sted.

5. Klippeplater

5.1 Klippeplater som passer til klippehode GT367

| Art.nr. | Betegnelse |
|---------|---|
| GT501 | Øvre klippeplate med 15 tenner |
| GT502 | Nedre klippeplate med 31 tenner Klippehøyde 3 mm |
| GT503 | Øvre klippeplate med 17 tenner |
| GT504 | Nedre klippeplate med 18 tenner Klippehøyde 3 mm |
| GT505 | Øvre klippeplate med 23 tenner |
| GT506 | Nedre klippeplate med 23 tenner Klippehøyde 3 mm |
| GT508 | Nedre klippeplate med 51 tenner Klippehøyde 1 mm |
| GT510 | som GT506, men klippehøyde 5 mm |
| GT511 | som GT502, men klippehøyde 1 mm |

5.2 Anbefalte kombinasjoner

| Kombinasjon | Over-/underplate | Egnet til |
|-----------------|------------------|---|
| tett tanning | GT501/GT502 | Storfe og hester (normalutstyr for GT474 og GT367) |
| | GT501/GT511 | Industriklipping |
| | GT505/GT508 | (f.eks. pelsklipping) |
| middels tanning | GT505/GT506 | Storfe, hunder og geiter |
| | GT505/GT510 | Hunder og geiter |
| bred tanning | GT503/GT504 | Storfe, sau med fin ull, sau og enkeltsau |

Klippemaskin til storfe og hest Econom CL/Econom CL Equipe/Econom CL Fitter

6. Klargjøring

6.1 Rengjøring og desinfisering



Fare for elektrisk støt og brann!

- **Før rengjøring:**
 - Trekk ut støpselet fra laderen.
 - Lås opp li-ione-batteriet og fjern det fra klippemaskinen.
- Bruk ikke brennbare og eksplosive rengjørings- og desinfeksjonsmidler.
- Sørg for at ingen væsker kommer inn i produktet.



Skader på eller ødeleggelse av produktet ved maskinell rengjøring/desinfeksjon!

- Produktet må kun rengjøres/desinfiseres manuelt.
- Steriliser aldri produktet.



Skader på produktet på grunn av uegnet rengjørings-/desinfeksjonsmiddel!

- Bruk rengjørings-/desinfeksjonsmidler godkjent av produsenten til overflaterengjøring.
- Legg aldri produktet i vann eller rengjøringsmiddel.
- Ikke la væske trenge inn i ladesporene.
- Rengjør kontaktene i sporet grundig.

- Produkthuset rengjøres med en lofri klut fuktet med vanlige desinfiserende middel til avtørkingsdesinfeksjon.
- Tørk av ved behov rester etter rengjørings- og desinfeksjonsmidler en fuktet, lofri klut med rent vann.
- Bruk en ren, lofri klut til tørking.
- Rengjør kontaktene i ladesporene med isopropanol eller etylalkohol og en bomullspinne. Bruk ikke etsende kjemikalier.
- Gjenta rengjørings-/desinfeksjonsprosessen om nødvendig.

6.2 Kontroll og testing

- La produktet avkjøles til romtemperatur.
- Kontroller etter hver rengjøring og desinfeksjon at produktet: er rent, funksjonsdyktig og uten skader.
- Kontroller produktet for skader, uregelmessige støy, sterk varme eller overdreven vibrasjon.
- Kontroller klippehodet for ødelagte, skadde og sløve kniver.
- Fjern defekte produkter umiddelbart.

7. Service

For å sikre pålitelig drift anbefaler Aesculap å foreta en service på produktet **minst en gang i året**.



8. Oppdage og utbedre feil

8.1 Batteridrevet klippemaskin Econom CL/Econom CL Equipe/Econom CL Fitter

| Feil | Oppdage | Årsak | Utbedring |
|------------------------------------|--|--|---|
| Klippemaskinen starter ikke | - | Li-ione-batteriet ikke aktivert | Trykk på knappen e på li-ione-batteriet |
| | LED på På/Av-knappen 36 blinker to ganger per sekund | Li-ione-batteriet ikke ladet opp | Lad opp li-ione-batteriet |
| | - | Li-ione-batteriet er defekt | Sett inn et nytt li-ione-batteri. |
| | - | Li-ione-batteriet ikke satt inn | Sett inn li-ione-batteriet |
| Klippemaskinen stopper under drift | - | Li-ione-batteriet slått av med vernebryteren | Slå klippemaskinen av og på |
| | - | Li-ione-batteriet er tomt | Sett inn et nytt li-ione-batteri. |

Klippemaskin til storfe og hest Econom CL/Econom CL Equipe/Econom CL Fitter

8.2 Lader og li-ione-batteri

| Feil | Oppdage | Årsak | Utbedring |
|----------------------------------|---|--|---|
| Lader uten funksjon | LED-indikator "Batteri" lyser ikke | Støpsel ikke plugget i stikkontakten. | Plugg støpselet inn i laderkontakten og støpselet i stikkontakten på strømforsyningen |
| | Li-ione-batteriet ikke ladet opp | Strømkabelen er defekt | Skift ut strømkabelen |
| | | Li-ione-batteriet er defekt | La produsenten reparere li-ion-batteriet se Teknisk service |
| Li-ione-batteriet lades ikke opp | Li-ione-batteriet er koblet til, ladeindikator lyser ikke | Skitten kontakt på laderen | Rengjør kontaktene i ladesporet, se Klargjøring |
| | - | Skadet kontakt på laderen | La produsenten reparere laderen se Teknisk service |
| | - | Li-ione-batteriet er defekt | La produsenten reparere li-ion-batteriet se Teknisk service |
| | - | Lader defekt | La produsenten reparere laderen se Teknisk service |
| | - | Under lading vises for høy temperatur i li-ione-batteriet | Fjern li-ione-batteriet fra ladesporet, la det avkjøles og gjenta ladeprosedyren |
| | - | | Ved ny feil: La produsenten reparere li-ion-batteriet se Teknisk service |
| - | Ladesvikt eller li-ione-batteri defekt | Fjern li-ione-batteriet fra ladesporet og gjenta ladeprosedyren | |
| - | | Ved ny feil: La produsenten reparere li-ion-batteriet se Teknisk service | |



9. Teknisk service



ADVARSEL

Fare for personskader og/eller feilfunksjon!

➤ Ikke modifier produktet.

Modifisering av medisinsk utstyr kan medføre at garantier, krav til erstatning og eventuelle godkjenninger faller bort.

Serviceadresser

Albert Kerbl GmbH

Felizenzell 9

84428 Buchbach / Germany

Phone: +49 (0) 8086 933-100

Fax: +49 (0) 8086 933-500

E-Mail: info@kerbl.com

www.kerbl.com

Flere serviceadresser kan fås ved henvendelse til ovennevnte adresse.

10. Tilbehør/reservedeler

| Art.nr. | Betegnelse | Utførelse | Strømkabel eller strømadapter | Li-ione-batteri | Ladestasjon komplett | Tilbehør |
|-------------------|------------------|------------------------------------|---|-----------------|----------------------|--|
| GT804/ GT806 | Econom CL | Europa unntatt Storbritannia | TA012170 EU-flatstøpsel, svart, L=1,8 m | GT801 | GT803 | GT604 Spesialolje til klippehode og klippeplater GT605 Girfett (tube) |
| GT814/ GT816 | Econom CL Equipe | | | | | |
| GT834 | Econom CL Fitter | | | | | |
| GT804G/ GT806G | Econom CL | Storbritannia | TA012169 GB-støpsel svart, L=1,8 m | | | |
| GT814G/ GT816G | Econom CL Equipe | | | | | |
| GT834G | Econom CL Fitter | | | | | |
| GT804K/ GT806K | Econom CL | USA | TA012168 Topolet støpsel, svart L=1,8 m | | | |
| GT814K/ GT816K | Econom CL Equipe | | | | | |
| GT834K | Econom CL Fitter | | | | | |
| GT804A/ GT806A | Econom CL | Australia | TA013657 Topolet støpsel, svart L=1,8 m | | | |
| GT814A/ GT816A | Econom CL Equipe | | | | | |
| GT834A | Econom CL Fitter | | | | | |

Klippemaskin til storfe og hest Econom CL/Econom CL Equipe/Econom CL Fitter

11. Tekniske data

11.1 Batteridrevet klippemaskin Econom CL/ Econom CL Equipe/Econom CL Fitter

| | GT800 Econom CL | GT810 Econom CL Equipe | GT834 Econom CL Fitter |
|-------------------------------------|------------------------|------------------------------|------------------------------|
| Turtall | maks. 2 750 1/min | maks. 2 250 1/min | maks. 3 000 1/min |
| Brukstid med et li-ione- batteri | ca. 70 min | ca. 80 min | ca. 70 min |
| Nominell spenning | maks. 21,6 V | maks. 21,6 V | maks. 21,6 V |
| Kapasitet | maks. 2,6 A | maks. 2,6 A | maks. 2,6 A |
| Vekt (med klippehode og batteri) | 1 250 g | 1 250 g | 1 250 g |
| Godkjenningssmerke | TÜV-GS, CE, UL, CSA | TÜV-GS, CE, UL, CSA | CE, UL, CSA |

11.2 Lader

| | GT803 |
|------------------------------------|---------------------|
| Nettspenningsområde (strømforbruk) | 100 V til 240 V |
| Frekvens | 50 Hz til 60 Hz |
| Lade-/utgangsspenning | maks. 25,2 V |
| Lade-/utgangsstrøm | maks. 2,6 A |
| Vekt (med kabel og strømadapter) | 764 g |
| Godkjenningssmerke | TÜV-GS, CE, UL, CSA |

11.3 Li-ione-batteri

| | GT801 |
|--------------------|---------------------|
| Celletype | Li |
| Nominell spenning | 21,6 V |
| Kapasitet | 2,6 Ah |
| Ladetid | ca. 70 min |
| Godkjenningssmerke | TÜV-GS, CE, UL, CSA |

11.4 Samsvarserklæring



Vi erklærer på eget ansvar at dette produktet er i samsvar med følgende standarder eller normgivende dokumenter.
2004/108/EF EMK-retningslinje:
DIN EN 60335-1
DIN EN 60335-2-8
Sikkerhet for elektriske apparater til husholdningsbruk og lignende formål
– generelle krav
– til hårklippemaskiner
Aesculap Suhl GmbH

12. Avfallsbehandling

Elektroverktøy, tilbehør og emballasje skal kildesorteres for miljøvennlig resirkulering.

12.1 Bare for EU-land



Ikke kast elektroverktøy i husholdningsavfallet
Ifølge EF-direktiv 2012/19/EF om avfall fra elektrisk og elektronisk utstyr og gjennomføring i nasjonal rett skal brukt elektroverktøy samles inn og sorteres separat for miljøvennlig resirkulering.

12.2 Li-ione-batteri

Li-ione-batterier må ikke kastes i husholdningsavfall, ild eller vann.
Defekte eller utbrukte li-ione-batterier skal samles inn resirkuleres eller kastes på en miljøvennlig måte i samsvar med direktiv 2006/66/EF.



13. 2 års garanti

Kjære kunde,

Takk for at du har valgt et produkt fra oss.

Navnet Aesculap står for utprøvd kvalitet og førsteklasses service i mange tiår. Vi tilbyr våre kunder innovative og effektive produkter. Aesculap produserer kvalitetsutstyr og sikrer deg bruk av kvalitetsmaterialer og grundig utførelse. Vi ønsker å påpeke at vi ikke er ansvarlige for feil på våre produkter, dersom disse ikke fungerer perfekt dersom dette er forårsaket av feil bruk, normal slitasje eller at produktet brukes feil eller det benyttes produkter fra andre leverandører som ikke fungerer riktig.

Også unntatt er feil som ikke påvirker verdien eller funksjonen, eller bare ubetydelig.



Dersom vi er ansvarlige under garantien, forbeholder vi oss retten til å reparere eller erstatte produktet.

Nötkreaturs- och hästklippmaskin Econom CL/Econom CL Equipe/Econom CL Fitter

Översikt

| Pos. | Art.nr. | Antal | Beteckning |
|------|-----------------|-------|--|
| 1 | GT502 | 1 | Nedre klipplatta (GT804–GT816/GT834) |
| 2 | GT501 | 1 | Övre klipplatta (GT804/GT806/GT834) |
| | GT505 | 1 | Övre klipplatta (GT814/GT816) |
| 3 | GT610405 | 1 | Räfflad mutter |
| 4 | GT367205 | 1 | Inställningsskruv |
| 6 | TA010017 | 2 | Skruv |
| 7 | GT367201 | 1 | Oscillator |
| 8 | GT610304 | 1 | Svängkloss |
| 9 | GT610010 | 2 | Klämskruv |
| 10 | GT367202 | 6 | Svängfjäderblad |
| 11 | GT367812 | 1 | Cylindrist kuggjul med excenteraxel |
| 15 | TA008295 | 2 | Styrningsstift |
| 16 | GT367801 | 1 | Klipphuvudkapsling monterad |
| 17 | TA005091 | 2 | Skruv |
| 18 | GT367802 | 1 | Distansdel, vänster |
| 19 | GT367803 | 1 | Distansdel höger |
| 20 | TA007765 | 1 | Sänkskruv |
| 25 | GT610307 | 1 | Fjäderbrygga |
| 26 | GT367207 | 1 | Fixeringsskruv |
| 27 | GT367804 | 1 | Oscillator, monterad |
| 35 | TA009222 | 1 | Dra ur skruvmejseln |
| 36 | GT800249 | 1 | Till-/Från-knapp (med LED) |
| 37 | GT800804 | 1 | Luftfilter (blått) Econom CL |
| 38 | GT800844 | 1 | Luftfilter (vinröd) Econom CL Equipe |
| 39 | GT801 | 1 | Litium-jon-batteri |
| 40 | GT803 | 1 | Laddningsaggregat |
| a | – | 1 | Oljeställe batteridriven klippmaskin |
| b | – | 1 | Oscillatorns spetsar |
| c | – | 1 | Borrhål i den övre klipplattan |
| d | – | 1 | Laddningsstatusvisning Li-jon-batteri |
| e | – | 1 | Knapp till Li-jon-batteri |
| f | – | 1 | Batterilåsning |
| g | GT800/ GT810 | 1 | Batteridriven klippmaskin |
| – | GT604 | 1 | Specialolja för klipphuvud och klippplattor |
| | GT605 | 1 | Växellådsfett (tub) |

Symboler på produkten

| | |
|---|---|
|  | Observera, allmän varningssymbol OBS! Uppmärksamma medföljande dokument! |
|  | Märkning av elektriska och elektroniska produkter enligt direktiv 2012/19/EU (WEEE), se Avfallshantering |

Innehållsförteckning

| | | |
|------|--|-----|
| 1. | Säkert handhavande..... | 99 |
| 2. | Apparatbeskrivning..... | 99 |
| 2.1 | Leveransbeskrivning | 99 |
| 2.2 | Komponenter som behövs för driften | 99 |
| 2.3 | Användningsändamål | 100 |
| 2.4 | Funktionssätt..... | 100 |
| 3. | Förberedelser | 100 |
| 4. | Arbete med batteridriven klippmaskin, laddare och Li-jon-batteri | 100 |
| 4.1 | lördningställande | 100 |
| 4.2 | Funktionskontroll | 100 |
| 4.3 | Ansluta laddaren/Ladda li-jon-batteri | 101 |
| 4.4 | Byte av li-jon-batteri..... | 101 |
| 4.5 | Hantering av klipphuvudet..... | 102 |
| 4.6 | Förvaring..... | 103 |
| 5. | Klippplattor | 103 |
| 5.1 | Klippplattor passande till klipphuvud GT367 | 103 |
| 5.2 | Rekommenderade kombinationer | 103 |
| 6. | Beredning | 104 |
| 6.1 | Rengöring/desinficering | 104 |
| 6.2 | Kontroll och granskning..... | 104 |
| 7. | Underhåll | 104 |
| 8. | Identifiering och avhjälpan av fel..... | 105 |
| 8.1 | Batteridriven klippmaskin Econom CL/Econom CL Equipe/ Econom CL Fitter..... | 105 |
| 8.2 | Laddare och Li-jon-batteri..... | 106 |
| 9. | Teknisk service | 107 |
| 10. | Tillbehör/reservdelar..... | 107 |
| 11. | Tekniska data..... | 108 |
| 11.1 | Batteridriven klippmaskin Econom CL/Econom CL Equipe/ Econom CL Fitter..... | 108 |
| 11.2 | Laddningsaggregat | 108 |
| 11.3 | Li-jon-batteri | 108 |
| 11.4 | Konformitetsförklaring..... | 108 |
| 12. | Avfallshantering | 108 |
| 12.1 | Endast för EU-länder..... | 108 |
| 12.2 | Li-jon-batteri | 108 |
| 13. | 2 års garanti | 109 |



1. Säkert handhavande



Livsfara på grund av elektriska stötar!

- **Öppna inte produkten.**
- **Anslut produkten endast till ett elnät med skyddsjord.**
- Kontrollera att produkten är funktionsduglig och i föreskrivet skick innan den används.
- Förvara laddare och Li-jonbatterier vid rumstemperatur.
- Håll laddare och Lo-jonbatterier torra.
- Ladda upp Li-jonbatterier före första användningen.
- För att undvika skador till följd av icke fackmässig montering eller drift och inte riskera att garantin och tillverkaransvaret går förlorade:
 - Använd bara produkten enligt denna bruksanvisning.
 - Följ säkerhetsinformation och reparationsanvisningar.
 - Kombinera endast Aesculap-produkter med varandra.
- Förvara bruksanvisningen så att den är tillgänglig för användaren.
- Följ gällande standarder.
- Säkerställ att den elektriska installationen i lokalen följer IEC-kraven.

- Lossa nätkabeln genom att dra i stickproppen, inte genom att dra i kabeln.
- Använd inte produkten i utrymmen med explosionsrisk.
- Använd inte produkten om den är skadad eller defekt. Kassera produkten omedelbart om den är skadad.

2. Apparatbeskrivning

2.1 Leveransbeskrivning

| Art.nr.: | Beteckning |
|------------------------------|--|
| GT800 GT810 GT834 | Batteridrivna klippmaskin Econom CL, Econom CL Equipe resp. Econom CL Fitter |
| GT801 | Li-jon-batteri |
| GT803 | Laddningsaggregat |
| se Tillbehör/ reservdelar | Nätanslutningsledning (med apparatstickkontakt) |
| TA013895 | Bruksanvisning |
| GT604 | Oljeflaska |

2.2 Komponenter som behövs för driften

- Batteridrivna klippmaskin Econom CL/Econom CL Equipe/ Econom CL Fitter
- Laddningsaggregat
- Nätanslutningsledning (med apparatstickkontakt)
- Li-jon-batteri

Nötkreaturs- och hästklippmaskin Econom CL/Econom CL Equipe/Econom CL Fitter

2.3 Användningsändamål

Batteridrivna klippmaskin Econom CL/Econom CL Equipe/ Econom CL Fitter

Batteriklippmaskinen Econom CL/Econom CL Equipe/Econom CL Fitter används för att klippa stora djur, såsom nötkreatur, hästar och stora hundar.

Laddare GT803/Li-jon-batter GT801

Laddaren GT803 används för att ladda Li-jon-batteriet GT801.

2.4 Funktionssätt

Batteridrivna klippmaskin Econom CL/Econom CL Equipe/ Econom CL Fitter

Batteriklippmaskinen Econom CL/Econom CL Equipe/Econom CL Fitter sätts på och stängs av med Till-/Från-knappen **36**.

Tips

För att undvika att maskinen sätts på eller stängs av av misstag reagerar Till-/Från-knappen först efter att den tryckts i >0,5 sek.

Laddare GT803/Li-jon-batter GT801

Laddare GT803 är avsedd för ett nätspänningsintervall på 100 V till 240 V och för 50 Hz till 60 Hz.

För att göras driftklart ansluts laddningsaggregatet GT803 till elnätet med nätanslutningskabeln.

Laddaren GT803 har ett laddningsschakt.

När ett Li-jon-batteri sticks in i laddningsstationen startar laddningen automatiskt.

Laddningstiden är beroende av batteriets laddningstillstånd och kapacitet.

Laddningsprincip

Li-jon-batterierna laddas upp mycket skonsamt med konstanta strömimpulser.

Li-jon-batteriernas laddningstillstånd övervakas kontinuerligt under uppladdningen. Genom övervakningen av laddningskurvan säkerställs 100 % laddning utan överladdning.

Dessutom övervakas batteritemperatur och laddningstiden.

Li-jon-batteriets laddningsstatus har 5 LED:er. Varje LED står för 20 % laddningsvolym. Om batteriet laddas blinkar den respektive laddningsstatusens LED. Om alla LED:er lyser permanent är batteriet fulladdat.

Laddningstid

När den maximala laddningstiden uppnås avbryts laddningen. Laddningstiden är ca. 70 min.

3. Förberedelser

Om föreskrifterna nedan inte följs tar Aesculap inte på sig något ansvar.

- Iaktta följande vid uppställning och användning av produkten:
 - nationella installations- och användarföreskrifter,
 - nationella föreskrifter om brand- och explosionskydd,
 - användningsanvisningar enligt IEC-/VDE-bestämmelser.

4. Arbete med batteridrivna klippmaskin, laddare och Li-jon-batteri

4.1 Iordningställande

Anslutning av tillbehör

Kombinationer av tillbehör som inte nämns i bruksanvisningen får användas endast om de uttryckligen är avsedda för den planerade användningen. De får inte inverka negativt på prestanda och säkerhetskrav.

4.2 Funktionskontroll

Batteridrivna klippmaskin Econom CL/Econom CL Equipe/ Econom CL Fitter

- Gör en visuell kontroll.
- Kontrollera att luftfiltret **37/38** sitter korrekt, se Bild G.
- Skjut in Li-jon-batteriet **39** i maskinschaktet och lås.
- Kontrollera batteriets laddningsstatus: Tryck på knappen **e**, se Bild F.
- Laddningsstatusvisningen **d** visar aktuell laddningsstatus.

Tips

För att förhindra att Li-jon-batteriet laddas ur när maskinen inte används skiljs den elektroniska anslutningen till Li-jon-batteriet för styrning av den batteridrivna klippmaskinen efter 1 h.

- Reaktivera Li-jon-batteriet **39**: Tryck på knappen **e**, se Bild F.
Samtliga LED:er på laddningsstatusvisningen **d** tänds.

Laddare/Li-jon-batteri

- Gör en visuell kontroll.
- Innan produkten ansluts till elnätet:
 - Kontrollera att nätanslutningskabeln inte är skadad.
 - Kontrollera att produkten inte är skadad (kontrollera t.ex. att laddningsfackets kontakter inte är deformerade).
- Stick in nätanslutningsledningen i laddningsstationens apparatstickkontakt.
- Stick in nätkontakten i vägguttaget.
- Placera Li-jon-batteriet **39** i laddarens laddningsfack och ladda upp, se Bild F.



4.3 Ansluta laddaren/Ladda li-jon-batteri



VARNING

Brandfara om polerna kortsluts med vätskor eller metalldelar!

- Li-jon-batteri får inte kortslutas.



VARNING

Risik för personskador vid skadad nätanslutningsledning!

- Kontrollera innan laddningen att nätanslutningsledningen inte är skadad.
- Låt tillverkaren byta ut en skadad nätanslutningsledning.



VARNING

Risk för personskador och skador på utrustning vid skadat li-jon-batteri!

- Kontrollera innan laddningen att li-jon-batteriet inte är skadat.
- Använd eller ladda inte ett skadat li-jon-batteri.



OBSERVERA

Ett urladdat li-jon-batteri förlorar sin kapacitet om det förvaras en längre tid!

- Förvara bara li-jon-batteriet fulladdat vid en längre tids förvaring, och ladda om det en gång i månaden.



OBSERVERA

Risk för att produkten, laddningsfacket eller li-jon-batteriet förstörs genom att fel typ av batteri placeras i laddningsfacket!

- Placera endast li-jon-batteriet i ett laddningsfack som är avsett för detta.

Tips

Laddaren kan användas av barn från 8 års ålder och av personer med reducerade fysiska, sensoriska eller mentala förmågor eller brist på erfarenheter och kunskaper om de står under uppsikt beträffande en säker användning av apparaten och förstår de risker som finns.

- Låt inte barn leka med apparaten.
- Rengöring och underhåll av laddaren får inte utföras av barn utan uppsikt.

Tips

Li-jon-batteriet värmer upp sig något vid laddningen.

Tips

När det inte arbetas med laddaren skall nätanslutningsledningen skiljas från uttaget.

- Använd endast Aesculap-laddaren GT803 för att ladda upp litium-jon-batterier.
- Ansluta laddaren **40**: Stick in nätanslutningsledningens apparatstickkontakt i laddaren.
- Stick in nätanslutningsledningens apparatstickkontakt i uttaget.
- Placera li-jon-batteriet **39** i laddarens laddningsfack och ladda upp, se Bild F.

LED:n till li-jon-batteriets laddningsstatusvisning **d** blinkar i enlighet med den aktuella laddningsstatusen. Om alla LED:er lyser permanent är batteriet fulladdat.

4.4 Byte av li-jon-batteri

- Håll batteriklippmaskinen **g** med klipp huvudet nedåt så att li-jon-batteriet **39** inte skall falla ner när det lossas, se Bild 1.
- Lossa batterilåsningen **f** med tummen.



Bild 1

Nötkreaturs- och hästklippmaskin Econom CL/Econom CL Equipe/Econom CL Fitter

- Dra ut li-jon-batteriet **39**, ladda det och/eller sätt in ett uppladdat ersättnings-li-jon-batteri GT801 i batteri-klippmaskinen **g**, se Bild 2.



Bild 2

- Säkra li-jon-batteriet **39** med batterilåsning **f**, se Bild 3.

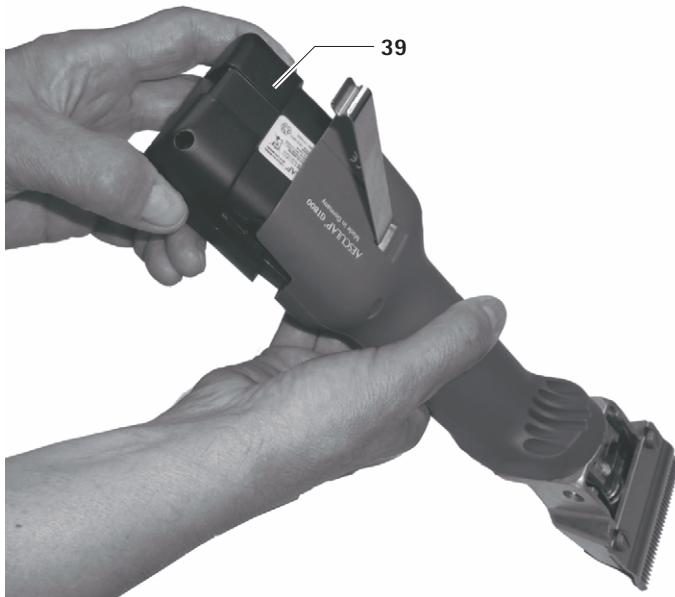

Bild 3

4.5 Hantering av klipp huvudet

Olja klipp huvudet



klippmaskinen eller klipp huvudet skadas vid felaktig inoljning!

- Olja endast in klipp huvudet när maskinen är igång.
- Doppa inte maskinen och klipp huvudet i vätska.
- Använd endast lättsmörjolja GT604.

- Olja in klipp huvudet rikligt via oljestället **a** innan varje djur, se Bild A.
- Olja in fjäderbladen **10** 2-3 ggr dagligen med 3-4 droppar olja, se Bild C.

Fetta in kuggjul



klippmaskinen eller kuggjulet skadas vid felaktig infettning!

- Använd endast växellådsfett GT605.
- Fetta in kuggjulet 1-2 ggr per säsong.

- Lås upp och ta bort li-jon-batteri **39**.
- Skruva ut båda skruvarna **6**, se Bild B.
- Vid blick mot klipp huvudet vrids detta ca. 15° åt vänster och tas av från motorhuset.
- Applicera ca. 1 cm fett på två mittenot varandra liggande ställen på kuggjulet **11**, se Bild C.
- Sätt försiktigt på klipp huvudet på motorn. Kontrollera att klipp huvudet sätts på med ca. 15° vridning åt vänster och att den undre näsan griper in i motorkapslingens spår.

Byta klipplattor

- Lås upp och ta bort li-jon-batteri **39**.
- Lossa de räfflad muttrarna **3** och skruva ut justeringsskruven **4** ca. 2 varv, se Bild A.
- Lossa båda klämskruvar **9**, dra av den nedre klipplattan **1** framåt och ta bort den övre klipplattan **2**, se Bild D och Bild E.
- Kontrollera innan iläggningen av den övre klipplattan **2** att oscilleringsklossen **8** är i den härför avsedda ursparningen på oscillatoren **7**, se Bild E.
- Sätt in den övre klipplattan **2**. Kontrollera därvid att båda spetsarna **b** till oscilleraren **7** griper in exakt i borrhålen **c** till den övre klipplattan **2**, se Bild D.
- Skjut den nedre klipplattan **1** under klämskruvarnas **9** huvuden ända till anslaget mot klipp huvudets kapsling och dra åt båda klämskruvar **9**.
- Skruva in inställningsskruven **4** tills båda klipplattorna trycker lätt mot varandra, se Bild A.



Inställning av plattrycket

Tips

Inställningen av plattrycket skall ske när maskinen är igenpm och utan hjälpverktyg.

Tips

Ett alltför högt plattryck leder till alltför hög uppvärmning och till ett större slitage på klipplattorna.

- Lossa den räfflade muttern **3** och skruva försiktigt ut justeringsskruven **4** tills den övre klipplattan **2** inte längre trycks mot den nedre klipplattan **1** (ljus gångljud), se Bild A.
- Skruva in justeringsskruven **4** tills ett lätt motstånd märks. Skruva från och med här endast in ca. ett varv och dra sedan åt den räfflade muttern **3**.

Rengöra klipphuvudet

- klipphuvudet skall rengöras minst efter några dagars arbete eller vid nedsmutsning.
- Lås upp och ta bort li-jon-batteri **39**.
- Skruva ut båda skruvarna **6**, se Bild B.
- Vid blick mot klipphuvudet vrids detta ca. 15° åt vänster och tas av från motorhuset.
- Ta av klipplattan, se Byta klipplattor.
- Rengör klipphuvudets inre och dess enskilda delar med en borste eller en pensel.
- Lägg in klipplattan och dra åt, se Byta klipplattor.
- Fetta in kuggjul, se Fetta in kuggjul
- Sätt försiktigt på klipphuvudet på motorn. Kontrollera att klipphuvudet sätts på med ca. 15° vridning åt vänster och att den undre näsan griper in i motorkapslingens spår.
- Olja in klipphuvud, se Olja klipphuvudet.

Rengöra luftfilter

- Luftfiltret **37/38** rengörs minst en gång per dag eller vid nedsmutsning.
- Ta av luftfiltret **37/38** från den batteridrivna klippmaskinen, se Bild G.
- Rengör luftfiltret **37/38** noga i varmt vatten med en borste.
- Låt luftfiltret **37/38** torka.
- Rengör den batteridrivna klippmaskinen.
- Sätt på luftfiltret **37/38** på den batteridrivna klippmaskinen.

Efterslipa klipplattor

- Vid efterslipning av klipplattor vänder du dig tekniska service, se Teknisk service.

4.6 Förvaring

- Rengör klippmaskin och klipplattor noga innan förvaringen, se Beredning.
- Förvara klippmaskinen i ett torrt, mörkt och jämnt tempererat utrymme.

5. Klipplattor

5.1 Klipplattor passande till klipphuvud GT367

| Art.nr. | Beteckning |
|---------|--|
| GT501 | Övre klipplatta med 15 kuggar |
| GT502 | Nedre klipplatta med 31 kuggar Klipphöjd 3 mm |
| GT503 | Övre klipplatta med 17 kuggar |
| GT504 | Nedre klipplatta med 18 kuggar Klipphöjd 3 mm |
| GT505 | Övre klipplatta med 23 kuggar |
| GT506 | Nedre klipplatta med 23 kuggar Klipphöjd 3 mm |
| GT508 | Nedre klipplatta med 51 kuggar Klipphöjd 1 mm |
| GT510 | som GT506, dock med klipphöjden 5 mm |
| GT511 | som GT502, dock med klipphöjden 1 mm |

5.2 Rekommenderade kombinationer

| Kombination | Övre/undre platta | Lämplig för |
|-------------|-------------------|--|
| tätkuggad | GT501/GT502 | Nötkreatur och hästar (normalutrustning till GT474 och GT367) |
| | GT501/GT511 | Industriell klippning |
| | GT505/GT508 | (t.ex. pälsklippning) |
| medelkuggad | GT505/GT506 | Nötkreatur, hundar och getter |
| | GT505/GT510 | Hundar och getter |
| bredkuggad | GT503/GT504 | Nötkreatur, får med fin ull och enstaka får |

Nötkreaturs- och hästklippmaskin Econom CL/Econom CL Equipe/Econom CL Fitter

6. Beredning

6.1 Rengöring/desinficering



FARA

Risk för elektrisk stöt och brand!

- **Innan rengöringen:**
 - Dra ut nätstickkontakten ur laddaren.
 - Lås upp li-jon-batteriet och ta ut det ur den batteridrivna klippmaskinen.
- Brännbara och explosiva rengörings- och desinfektionsmedel får inte användas.
- Se till att det inte tränger in vätska i produkten.



OBSERVERA

Risk för att produkten skadas eller förstörs genom maskinell rengöring/desinficering!

- Rengör/desinficera produkten endast manuellt.
- Sterilisera aldrig produkten.



OBSERVERA

Risk att produkten skadas genom olämpliga rengörings-/desinfektionsmedel!

- Använd rengörings-/desinfektionsmedel som är tillåtna för rengöring av ytorna enligt tillverkarens anvisning.
- Lägg aldrig produkten i vatten eller rengöringsmedel.
- Låt det inte komma in vätska i laddningsfacken.
- Rengör kontakterna i laddningsfacket ytterst nog.

- Torka av produktens kapsling med en luddfri duk, som fuktats med ett vanligt i handeln förekommande medel för avtorkningsdesinficering.
- Torka vid behov av rester av rengörings- och desinfektionsmedlet med en luddfri duk som fuktats i rent vatten efter verkningstiden.
- Använd en ren, luddfri duk för torkningen.
- Rengör kontakterna i laddningsfacken med isopropanol eller etylalkohol och en bomullspinne. Använd inte korrosionsbefrämjande kemikalier.
- Upprepa rengöringen/desinfektionen, om det behövs.

6.2 Kontroll och granskning

- Låt produkten svalna till rumstemperatur.
- Kontrollera efter varje rengöring och desinficering att produkterna Renhet, funktion och skador.
- Kontrollera produkten med avseende på skador, ovanliga lagerljud, kraftig uppvärmning eller kraftig vibration.
- Kontrollera att klipp huvudet inte är brutet, skadat eller har trubbiga egg.
- Kassera produkten omedelbart om den är skadad.

7. Underhåll

För att garantera tillförlitlig drift rekommenderar Aesculap service **minst en gång om året**.



8. Identifiering och avhjälpande av fel

8.1 Batteridrivna klippmaskin Econom CL/Econom CL Equipe/Econom CL Fitter

| Störning | Identifiering | Orsak | Åtgärd |
|--|--|--|--|
| Den batteridrivna klippmaskinen startar inte | - | Li-jon-batteri inte aktiverat | Tryck på knappen e på li-jon-batteriet |
| | LED:n till Till-/Från-knappen 36 blinkar två gånger per sekund | Li-jon-batteri inte laddat | Ladda li-jon-batteri |
| | - | Li-jon-batteri defekt | Sätt in ett nytt li-jon-batteri |
| | - | Li-jon-batteri inte isatt | Sätt in ett nytt li-jon-batteri |
| Den batteridrivna skärmaskinen stannar under driften | - | Li-jon-batteriet har stängts av av skyddsavstängningen | Starta och stäng av den batteridrivna skärmaskinen |
| | - | Li-jon-batteriet är tomt | Sätt in ett nytt li-jon-batteri |

Nötkreaturs- och hästklippmaskin Econom CL/Econom CL Equipe/Econom CL Fitter

8.2 Laddare och Li-jon-batteri

| Störning | Identifiering | Orsak | Åtgärd |
|---------------------------------|---|--|--|
| Laddningsaggregat utan funktion | LED-lampan "Batteri" lyser inte | Nätanslutningskabeln inte isatt | Stick in nätanslutningskabeln i apparatstickkontakten på laddaren och i försörjningsnätets vägguttag |
| | Li-jon-batteri inte laddat | Nätanslutningskabeln defekt | Byt ut nätanslutningskabeln |
| Li-jon-batteri defekt | | Låt tillverkaren reparera li-jon-batteriet se Teknisk service | |
| Li-jon-batteriet laddas inte | Li-jon-batteriet isatt, laddningsstatusvisningen lyser inte | Laddningsaggregatets kontakter smutsiga | Rengör kontakter i laddningsfacket, se Beredning |
| | - | Laddarens kontakter är skadade | Låt tillverkaren reparera laddningsaggregatet, se Teknisk service |
| | - | Li-jon-batteri defekt | Låt tillverkaren reparera li-jon-batteriet, se Teknisk service |
| | - | Laddningsaggregatet defekt | Låt tillverkaren reparera laddningsaggregatet, se Teknisk service |
| | - | Under laddningen uppmäts en alltför hög temperatur i li-jon-batteriet | Ta ut li-jon-batteriet ur laddningsfacket, låt det svalna och upprepa laddningen |
| | | | Vid upprepade störningar: Låt tillverkaren reparera li-jon-batteriet, se Teknisk service |
| - | Laddningsstörning eller så är li-jon-batteriet defekt | Ta ut li-jon-batteriet ur laddningsfacket och upprepa laddningen | |
| | | Vid upprepade störningar: Låt tillverkaren reparera li-jon-batteriet, se Teknisk service | |



9. Teknisk service



Risk för personskador och/eller felaktig funktion!

➤ **Modifiera inte produkten.**

Serviceadresser

Albert Kerbl GmbH
Felizenzell 9
84428 Buchbach / Germany
Phone: +49 (0) 8086 933-100
Fax: +49 (0) 8086 933-500
E-Mail: info@kerbl.com
www.kerbl.com

Ytterligare serviceadresser kan erhållas via ovannämnda adress.

Om medicinteknisk utrustning modifieras kan det medföra att garantin/
garantianspråken och eventuella godkännanden upphör att gälla.

10. Tillbehör/reservdelar

| Art.nr.: | Beteckning | Utförande | Nätkabel eller nätdel | Li-jon-batteri | Laddningsstation komplett | Tillbehör |
|-------------------|------------------|----------------------------------|--|----------------|---------------------------|---|
| GT804/ GT806 | Econom CL | Europa utom Storbritannien | TA012170 Europeisk plattkontakt, svart, L=1,8 m | GT801 | GT803 | GT604 Specialolja för klipphuvud och klipplattor GT605 Växellådsfett (tub) |
| GT814/ GT816 | Econom CL Equipe | | | | | |
| GT834 | Econom CL Fitter | | | | | |
| GT804G/ GT806G | Econom CL | Storbritannien | TA012169 GB-stickkontakt svart, L=1,8 m | | | |
| GT814G/ GT816G | Econom CL Equipe | | | | | |
| GT834G | Econom CL Fitter | | | | | |
| GT804K/ GT806K | Econom CL | USA | TA012168 2-polig apparatstickkontakt, svart L=1,8 m | | | |
| GT814K/ GT816K | Econom CL Equipe | | | | | |
| GT834K | Econom CL Fitter | | | | | |
| GT804A/ GT806A | Econom CL | Australien | TA013657 2-polig apparatstickkontakt, svart L=1,8 m | | | |
| GT814A/ GT816A | Econom CL Equipe | | | | | |
| GT834A | Econom CL Fitter | | | | | |

Nötkreaturs- och hästklippmaskin Econom CL/Econom CL Equipe/Econom CL Fitter

11. Tekniska data

11.1 Batteridrivna klippmaskin Econom CL/
Econom CL Equipe/Econom CL Fitter

| | GT800 Econom CL | GT810 Econom CL Equipe | GT834 Econom CL Fitter |
|--|------------------------|------------------------------|------------------------------|
| Antal slag | max. 2 750 varv/min | max. 2 250 varv/min | max. 3 000 varv/min |
| Gångtid med ett li-jon-batteri | ca 70 min | ca 80 min | ca 70 min |
| Noninell spänning | max. 21,6 V | max. 21,6 V | max. 21,6 V |
| Kapacitet | max. 2,6 A | max. 2,6 A | max. 2,6 A |
| Vikt (med skärhuvud och batteri) | 1 250 g | 1 250 g | 1 250 g |
| Provningsstecken | TÜV-GS, CE, UL, CSA | TÜV-GS, CE, UL, CSA | CE, UL, CSA |

11.2 Laddningsaggregat

| | GT803 |
|--|---------------------|
| Nätspänningsområden (strömförbrukning) | 100 V bis 240 V |
| Frekvens | 50 Hz till 60 Hz |
| Laddnings-/utspänning | max. 25,2 V |
| Laddnings-/utström | max. 2,6 A |
| Vikt (med med kabel och nät-del) | 764 g |
| Provningsstecken | TÜV-GS, CE, UL, CSA |

11.3 Li-jon-batteri

| | GT801 |
|-------------------|---------------------|
| Celltyp | Li |
| Nominell spänning | 21,6 V |
| Kapacitet | 2,6 Ah |
| Laddningstid | ca. 70 min |
| Provningsstecken | TÜV-GS, CE, UL, CSA |

11.4 Konformitetsförklaring



Vi förklarar under ensamt ansvar att denna produkt stämmer överens med följande normer eller normativa dokument:
2004/108/EG Direktiv om elektromagnetisk kompatibilitet:
DIN EN 60335-1
DIN EN 60335-2-8
Säkerhet hos elektriska apparater för hushållsbruk och liknande ändamål
– allmänna krav
– för hårklypningsmaskiner
Aesculap Suhl GmbH

12. Avfallshantering

Elektriska verktyg, tillbehör och förpackning skall tillföras en miljövänlig återvinning.

12.1 Endast för EU-länder



Elektriska verktyg får inte slängas bland hushållsavfall.
Enligt det europeiska direktivet 2012/19/EU gällande uttjänta elektriska och elektroniska apparater och dess omsättning till nationell rätt skall ej längre fungerande elektriska verktyg samlas in separat och tillföras en miljövänlig återanvändning.

12.2 Li-jon-batteri

Li-jon-batterier får inte kastas bland hushållsavfall, i öppen eld eller vatten. Defekta eller förbrukade li-jon-batterier skall samlas in enligt direktivet 2006/66/EG, återvinnas eller avfallshandteras på ett miljövänligt sätt.



13. 2 års garanti

Bäste kund,

Tack för att du bestämt dig för en produkt från vårt företag.

Namnet Aesculap står sedan årtionden tillbaka för utprovad kvalitet och förstklassig service. Vi erbjuder våra kunder innovativa och kraftfulla produkter. Aesculap tillverkar högklassiga apparater och försäkrar att via använt material av hög kvalitet och att produkten är omsorgsfullt tillverkad och sammansatt. Vi vill påpeka att vi inte tar ansvar för materiella brister på våra produkter om dessa beror på en felaktig användning, normalt slitage eller för att produkten använts på ett felaktigt sätt eller om ej passande eller ej felfritt fungerande externa produkter använts.

Även sådana brister, som inte på ett väsentligt sätt påverkar produktens värde eller funktion är undantagna.



Vid ett garantifall förbehåller vi oss rätten att antingen reparera produkten eller byta ut den.

Karjan ja hevosen klipperit Econom CL/CL Econom Equipe/CL Econom Fitter

Yleiskuva

| Tuote | Tuotenumero | Määrä | Nimike |
|-------|-----------------|-------|--|
| 1 | GT502 | 1 | Alempi leikkuulevy (GT804-GT816/ GT834) |
| 2 | GT501 | 1 | Ylempi leikkuulevy (GT804/GT806/ GT834) |
| | GT505 | 1 | Ylempi leikkuulevy (GT814/GT816) |
| 3 | GT610405 | 1 | Lukkomutteri |
| 4 | GT367205 | 1 | Säätöruuvi |
| 6 | TA010017 | 2 | Ruuvi |
| 7 | GT367201 | 1 | Värähtelijä |
| 8 | GT610304 | 1 | Värähtelylohko |
| 9 | GT610010 | 2 | Kiristysruuvi |
| 10 | GT367202 | 6 | Värähtelyjousilevy |
| 11 | GT367812 | 1 | Hammaspyörä ja epäkeskotanko |
| 15 | TA008295 | 2 | Ohjuritappi |
| 16 | GT367801 | 1 | Leikkuripään runko asennettuna |
| 17 | TA005091 | 2 | Ruuvi |
| 18 | GT367802 | 1 | Välikappale, vasen |
| 19 | GT367803 | 1 | Välikappale, oikea |
| 20 | TA007765 | 1 | Upporuuvi |
| 25 | GT610307 | 1 | Jousisilta |
| 26 | GT367207 | 1 | Kiinnitysruuvi |
| 27 | GT367804 | 1 | Värähtelijä, asennettu |
| 35 | TA009222 | 1 | Ruuvitaltta |
| 36 | GT800249 | 1 | Päälle-/poispainike (LED-merkivalolla) |
| 37 | GT800804 | 1 | Ilmansuodatin (sininen) Econom CL |
| 38 | GT800844 | 1 | Ilmansuodatin (viininpunainen) Econom CL Equipe |
| 39 | GT801 | 1 | Litium-ioni-akku |
| 40 | GT803 | 1 | Laturi |
| a | - | 1 | Johdottoman klipperin öljypiste |
| b | - | 1 | Värähtelijän kärjet |
| c | - | 1 | Ylälevyn leikkausreiät |
| d | - | 1 | Li-ion-akun lataustilan osoitin |
| e | - | 1 | Li-ion-akun painike |
| f | - | 1 | Akun lukitus |
| g | GT800/ GT810 | 1 | Johdottoman klipperin |
| - | GT604 | 1 | Leikkuupään ja leikkuulevyjen erikoisöljy |
| | GT605 | 1 | Hammaspyörärasva (putki) |

Tuotteessa olevat merkinnät

| | |
|---|---|
|  | Huomio, yleinen varoitusmerkki Huomio: noudata annettuja käyttöohjeita. |
|  | Sähkö- ja elektroniikkalaitteita koskevaa direktiiviä 2012/19/EU (WEEE) vastaavat merkinnät, katso Hävittäminen |

Sisällysluettelo

| | | |
|------|---|-----|
| 1. | Turvallinen käsittely | 111 |
| 2. | Laitteen kuvaus | 111 |
| 2.1 | Toimituksen sisältö | 111 |
| 2.2 | Käytössä tarvittavat osat | 111 |
| 2.3 | Käyttötarkoitus | 112 |
| 2.4 | Toimintatapa | 112 |
| 3. | Esivalmistelut | 112 |
| 4. | Langattoman klipperin, laturin ja li-ion-akun käyttö | 112 |
| 4.1 | Järjestelmän kokoaminen | 112 |
| 4.2 | Toiminnan testaus | 112 |
| 4.3 | Laturin kytkeminen/li-ion-akun lataaminen | 113 |
| 4.4 | Li-ion-akun vaihto | 113 |
| 4.5 | Leikkuupään käsittely | 114 |
| 4.6 | Säilytys | 115 |
| 5. | Leikkuulevyt | 115 |
| 5.1 | GT367-leikkuupäähän sopivat leikkurilevyt | 115 |
| 5.2 | Suosittelut yhdistelmät | 115 |
| 6. | Käsittely | 116 |
| 6.1 | Puhdistus ja desinfiointi | 116 |
| 6.2 | Tarkastus ja testaus | 116 |
| 7. | Huolto | 116 |
| 8. | Vikojen tunnistaminen ja korjaaminen | 117 |
| 8.1 | Johdottoman klipperin Econom CL/Econom CL Equipe/ Econom CL Fitter | 117 |
| 8.2 | Laturi ja li-ion-akku | 118 |
| 9. | Tekninen asiakaspalvelu | 119 |
| 10. | Lisävarusteet ja varaosat | 119 |
| 11. | Tekniset tiedot | 120 |
| 11.1 | Johdottoman klipperin Econom CL/Econom CL Equipe/ Econom CL Fitter | 120 |
| 11.2 | Laturi | 120 |
| 11.3 | Li-ion-akku | 120 |
| 11.4 | Yhdenmukaisuusvakuutus | 120 |
| 12. | Hävittäminen | 120 |
| 12.1 | Vain EU-maille | 120 |
| 12.2 | Li-ion-akku | 120 |
| 13. | 2 vuoden takuu | 121 |



1. Turvallinen käsittely



Sähköisku on hengenvaarallinen!

- **Älä avaa tuotetta.**
- **Liitä tuote ainoastaan maadoitusjohtimella varustettuun sähköverkkoon.**
- Tarkasta ennen tuotteen käyttöä sen toimivuus ja kaikkien osien moitteeton kunto.
- Säilytä laturi ja li-ion-akku huoneenlämmössä.
- Säilytä laturi ja li-ion-akku kuivassa.
- Lataa li-ion-akku ennen ensimmäistä käyttöä.
- Jotta ei syntyisi vahinkoja, jotka johtuvat laitteen virheellisestä kokoamisesta ja käytöstä ja jotta takuu tai vastuu eivät vaarantuisi, on noudatettava seuraavia ohjeita:
 - Käytä tuotetta vain käyttöohjeen mukaisesti.
 - Noudata laitteen turvallisuutta ja kunnossapitoa koskevia ohjeita.
 - Yhdistä toisiinsa vain Aesculap-tuotteita.
- Käyttöohjetta on säilytettävä niin, että se on käyttäjän käytettävissä
- Noudata voimassa olevia standardeja.

- On varmistettava, että sen tilan sähköasennukset, jossa tuotetta käytetään, vastaavat IEC-vaatimuksia.
- Irrota verkkojohto vetämällä verkkopistokkeesta, älä koskaan vedä johdosta.
- Älä käytä laitetta räjähdysalttiissa tiloissa.
- Älä käytä vahingoittunutta tai viallista tuotetta. Poista vahingoittunut tuote heti käytöstä.

2. Laitteen kuvaus

2.1 Toimituksen sisältö

| Tuotenro | Nimike |
|------------------------------------|--|
| GT800 GT810 G834 | Johdoton klipperi Econom CL, Econom CL Equipe tai Econom CL Fitter |
| GT801 | li-ion-akku |
| GT803 | Laturi |
| katso Lisävarusteet ja varaosat | Virtajohto (pistokkeella) |
| TA013895 | Käyttöohje |
| GT604 | Öljypullo |

2.2 Käytössä tarvittavat osat

- Johdoton klipperi Econom CL/Econom CL Equipe/Econom CL Fitter
- Laturi
- Virtajohto (pistokkeella)
- li-ion-akku

Karjan ja hevosen klipperit Econom CL/CL Econom Equipe/CL Econom Fitter

2.3 Käyttötarkoitus

Johdoton klipperit Econom CL/Econom CL Equipe/Econom CL Fitter

Johdotomia klippereitä Econom CL/Econom CL Equipe/Econom CL Fitter käytetään suurten eläinten, kuten nautakarjan, hevosten ja suurten koirien karvan leikkaamiseen.

Laturi GT803/Li-ion-akku GT801

GT803 laturia käytetään GT801 li-ion-akun lataamiseen.

2.4 Toimintatapa

Johdoton klipperit Econom CL/Econom CL Equipe/Econom CL Fitter

Johdoton klipperit Econom CL/Econom CL Equipe/Econom CL Fitter kytketään päälle ja pois päältä päälle-/poiskykimellä **36**.

Viite

Virtapainikeessa on >0,5 s reagointiviive koneen päällekytkemisen välttämiseksi vahingossa.

Laturi GT803/Li-ion-akku GT801

Laturi GT803 suunniteltu toimimaan verkkojännitteellä 100 V–240 V ja 50 Hz – 60 Hz.

Laitteen saattamiseksi käyttövalmiiksi kytketään laturin GT803 virtapistoke verkkopistorasiaan.

Laturi GT803 syöttää latausvirran latauskoskettimiin.

Lataus käynnistyy automaattisesti, kun li-ion-akku kytketään laturiin.

Latausaika riippuu li-ion-akun varaustilasta ja kapasiteetista.

Latausperiaate

Li-ion-akkuja ladataan jatkuvilla virtapulsseilla.

Li-ion-akun varaustilaa seurataan latauksen aikana. Latauskäyrää valvomalla taataan 100 %:n lataus, eikä ylilatausta tapahdu.

Lisäksi seurataan akun lämpötilaa ja latausaikaa.

Li-ion-akun lataustilan osoittimessa **d** on 5 LED-merkkivaloa. Kukin LED edustaa 20 %:n lataustilaa. Kutakin lataustilaa osoittava merkkivalo vilkkuu akun latautuessa. Kun kaikki merkkivalot palavat jatkuvasti, akku on täyteen ladattu.

Latausaika

Kun suurin latausaika on saavutettu, lataus keskeytyy. Latausaika on noin 70 minuuttia.

3. Esivalmistelut

Jos seuraavia sääntöjä ei noudateta, Aesculap ei ota mitään vastuuta.

- Tuote tulee asentaa ja sitä tulee käyttää noudattaen:
 - kansallisia asennus- ja käyttömääräyksiä,
 - kansallisia määräyksiä, jotka koskevat tulipalo- ja räjähdysuojausta,
 - IEC-/VDE-määräysten mukaisia käyttöohjeita.

4. Langattoman klipperin, laturin ja li-ion-akun käyttö

4.1 Järjestelmän kokoaminen

Varusteiden liittäminen

Lisävarusteyhdistelmiä, joita ei ole mainittu käyttöohjeessa, saa käyttää vain, jos ne nimenomaan on tarkoitettu kulloinkin tarvittavaan käyttöön. Lisävarusteyhdistelmien käyttö ei saa vaikuttaa haitallisesti laitteen suorituskykyyn tai turvallisuuteen.

4.2 Toiminnan testaus

Johdoton klipperit Econom CL/Econom CL Equipe/Econom CL Fitter

- Tarkista silmämääräisesti.
- Varmista, että ilmansuodatin **37/38** on oikein paikoillaan, katso Kuva G.
- Työnä li-ion-akku **39** paikalleen koneen kädensijan kanavaan ja lukitse.
- Tarkista akun varaustila: Paina painiketta **e**, katso Kuva F.
- Lataustilan osoitin **d** osoittaa latauksen tilan.

Viite

Li-ion-akun purkautumisen estämiseksi koneen ollessa käyttämättömässä tilassa, ohjautuu akun sähköinen yhteys irti johdottomasta klipperistä 1 h kuluttua.

- Li-ion-akun **39** uudelleenaktivointi: Paina painiketta **e**, katso Kuva F. Kaikki akun lataustilan LED-merkkivalot **d** palavat.

Laturi/li-ion-akku

- Tarkista silmämääräisesti.
- Ennen kuin kytket tuotteen verkkovirtaan:
 - Tarkista virtajohto vaurioiden varalta.
 - Tarkista tuote mahdollisten vaurioiden varalta (esim. B. akkukanavan kontaktien mahdollinen vääntyminen).
- Virtajohdon liittäminen latausasemaan.
- Liitä verkkopistoke sähköpistorasiaan.
- Aseta li-ion-akku **39** laturin latauskanavaan ja lataa, katso Kuva F.



4.3 Laturin kytkeminen/li-ion-akun lataaminen



Nesteen tai metalliesineen aiheuttama oikosulku latauskoskettimissa aiheuttaa palovaaran!

- Älä oikosulje li-ion-akku.



Vaurioitunut verkkojohto aiheuttaa loukkaantumisvaaran!

- Tarkista virtajohto ennen latausta vaurioiden varalta.
- Pyydä valmistajaa korvaamaan vaurioitunut virtajohto.



Vaurioitunut li-ion-akku voi aiheuttaa loukkaantumisvaaran ja omaisuusvahinkoja!

- Tarkista li-ion-akku ennen latausta vaurioiden varalta.
- Älä käytä tai lataa vahingoittunutta li-ion-akku.



Li-ion akun kapasiteetti/suorituskyky laskee pidempään varastoitaessa!

- Varastoi li-ion-akku vain täysin ladattuna ja lataa uudelleen kerran kuukaudessa.



Tuote, latauskanava tai li-ion-akku voivat vioittua, jos latauskanavaan työnnetään vääräntyyppinen akku!

- Työnnä li-ion-akku vain sille varattuun latauskanavaan.

Viite

Laturia eivät saa käyttää alle 8-vuotiaat lapset ja henkilöt, joiden fyysiset, sensoriset tai henkiset kyvyt ovat rajoitteiset tai joilla ei ole kokemusta ja tietämystä laitteen turvallisesta käytöstä tai jotka eivät ymmärrä sen käytöstä aiheutuvia riskejä.

- Älä anna lasten leikkiä laitteella.
- Älä anna lasten puhdistaa tai huoltaa laturia ilman valvontaa.

Viite

Li-ion-akku kuumenee hieman latauksen aikana.

Viite

Jos laturia ei käytetä, virtajohto tulee irrottaa pistorasiasta.

- Käytä litium-ioni-akkujen lataamiseen vain Aesculap GT803-laturia.
- Laturin 40 kytkeminen: Liitä virtajohto laturin liittimeen.
- Liitä virtajohto verkkopistorasiaan.
- Aseta li-ion-akku 39 laturin latauskanavaan ja lataa, katso Kuva F. Li-ion-akun varaustilan osoittimen LED-valot d vilkkuvat lataustilan mukaan. Kun kaikki merkkivalot palavat jatkuvasti, akku on täysin ladattu.

4.4 Li-ion-akun vaihto

- Pidä johdottoman klipperin g leikkauspäätä alaspäin niin, ettei li-ion-akku 39 putoa sitä irrotettaessa, katso Kuva 1.
- Vapauta akun lukko f peukalolla.

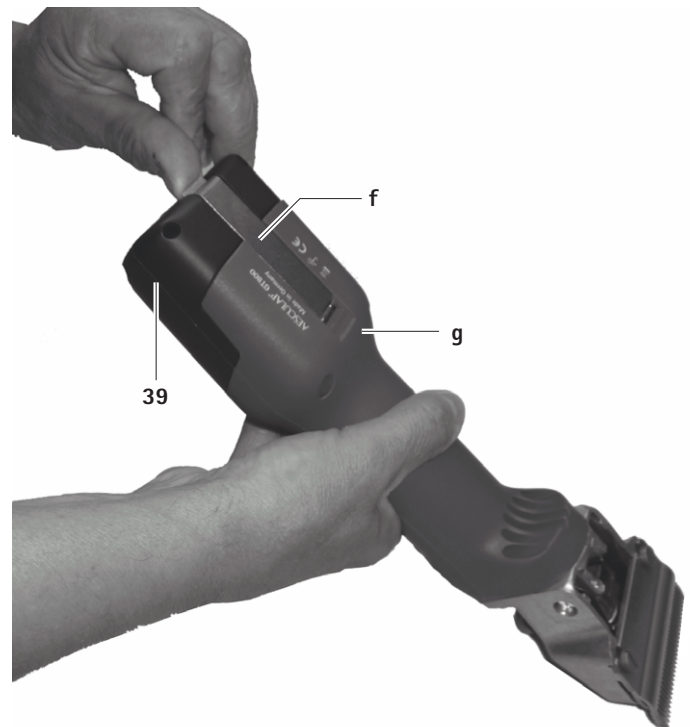

Kuva 1

Karjan ja hevosen klipperi Econom CL/CL Econom Equipe/CL Econom Fitter

- Vedä ulos li-ion-akku **39**, työnnä ladattu ja/tai ladattu vara-li-ion-akku GT801 johdottomaan klipperiin **g**, katso Kuva 2.



Kuva 2

- Varmista li-ion-akku **39** akkulukolla **f**, katso Kuva 3.

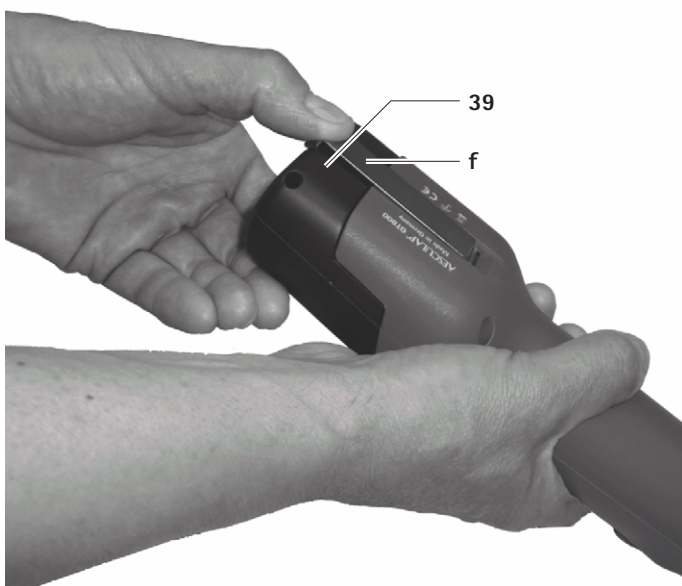

Kuva 3

4.5 Leikkuupään käsittely

Leikkuupään öljyminen



Klipperikoneen tai leikkuupään vioittuminen vääriä öljyä käytettäessä!

- Öljyä leikkuupää vain koneen käydessä.
 - Koneita ja leikkuupäitä ei saa upottaa nesteeseen.
 - Käytä vain GT604-kevytöljyä.
- Öljyä ajopään öljypiste **a** runsaalla öljyllä ennen kunkin eläimen käsittelyä, katso Kuva A.
 - Öljyä jousilehdet **10** 2–3 kertaa päivässä 3–4 öljytipalla, katso Kuva C.

Hammaspyörän rasvaus



Klipperikoneen tai leikkauspään vioittuminen vääriä rasvaa käytettäessä!

- Käytä vain GT604-hammaspyörärasvaa.
 - Rasvaa hammaspyörä **1–2** kertaa kauden aikana.
- Vapauta ja poista li-ion-akku **39**.
 - Irrota molemmat ruuvit **6**, katso Kuva B.
 - Leikkuupään asentoa huomioiden, kierrä tätä noin 15° vasemmalle ja irrota se moottorikotelosta.
 - Voitele n. 1 cm:n matkalta hammaspyörän **11** kaksi vastakkaista puolta, katso Kuva C.
 - Työnnä ajopää kiinni moottoriin huolellisesti. Varmista samalla, että leikkuupää asennetaan kiertäen noin 15° vasemmalle ja että alempi uloke tarttuu moottorikotelon uraan.

Leikkuulevyn vaihto

- Vapauta ja poista li-ion-akku **39**.
- Löysää lukkomutteri **3** ja avaa säätöruuvia **4** n. 2 kierrosta, katso Kuva A.
- Löysää molemmat lukitusruuvit **9**, poista alempi leikkuulevy **1** eteenpäin vetäen ja poista ylempi leikkuulevy **2**, katso Kuva D ja Kuva E.
- Ennen kuin asetat ylemmän leikkuulevyn **2**, varmista, että värähtelylohko **8** osuu värähtelijässä sille varattuun koloon **7**, katso Kuva E.
- Aseta ylempi leikkurilevy **2** paikalleen. Varmista samalla, että värähtelijän **7** molemmat kärjet **b** kohdistuvat tarkasti ylemmän leikkuulevyn **2** reikiin **c**, katso Kuva D.
- Työnnä alempi leikkuulevy **1** lukitusruuvien päiden **9** alle leikkuupään kotelon pohjaan saakka ja kiristä molemmat lukitusruuvit **9**.
- Kiristä säätöruuvia **4** kunnes molemmat leikkuulevyt painavat kevyesti toisiinsa, katso Kuva A.



Painelevyn säätö

Viite

Painelevyn säätö tulee tehdä koneen käydessä ja ilman työkaluja.

Viite

Liian suuri levyypaine johtaa liialliseen kuumenemiseen ja leikkuulevyjen liialliseen kulumiseen.

- Löysää lukkomutteria **3** ja avaa säätöruuvia **4** varovasti, kunnes ylempi leikkuulevy **2** ei enää paina alemmaa leikkuulevyä **1** (pienempi käyntiääni), katso Kuva A.
- Ruuvaa kiinni säätöruuvia **4** kunnes tuntuu pieni vastus. Kierrä edelleen noin yksi kierros ja kiristä sitten lukkomutteri **3**.

Leikkuupään puhdistaminen

- Puhdista leikkuupää ainakin muutaman päivän välein tai poistaaksesi kertynyttä likaa.
- Vapauta ja poista li-ion-akku **39**.
- Irrota molemmat ruuvit **6**, katso Kuva B.
- Leikkuupään asentoa huomioiden, kierrä tätä noin 15° vasemmalle ja irrota se moottorikotelosta.
- Leikkuulevyjen poistaminen, katso Leikkuulevyn vaihto.
- Puhdista leikkuupään sisus ja yksittäiset osat huolellisesti harjalla tai siveltimellä.
- Aseta leikkuulevyt paikalleen ja kiristä, katso Leikkuulevyn vaihto.
- Hammaspyörän rasvaus, katso Hammaspyörän rasvaus.
- Työnä leikkuupää kiinni moottoriin huolellisesti. Varmista samalla, että leikkuupää asennetaan kiertäen noin 15° vasemmalle ja että alempi uloke tarttuu moottorikotelon uraan.
- Leikkuupään öljyäminen, katso Leikkuupään öljyäminen.

Ilmansuodattimen puhdistaminen

- Puhdista ilmansuodatin **37/38** vähintään kerran päivässä tai sen likaantuessa.
- Irrota ilmasuodatin **37/38** johdottomasta klipperistä, katso Kuva G.
- Puhdista ilmasuodatin **37/38** huolellisesti kuumassa vedessä harjaa käyttäen.
- Anna ilmansuodattimen **37/38** kuivua.
- Johdottoman klipperin puhdistaminen.
- Kiinnitä ilmasuodatin **37/38** johdottomaan klipperiin.

Leikkurilevyjen teroittaminen

- Ota yhteyttä tekniseen palveluun leikkurilevyjen teroittamiseksi, katso Tekninen asiakaspalvelu.

4.6 Säilytys

- Puhdista klipperi ja leikkurilevyt ennen varastointia, katso Käsittely.
- Säilytä klipperiä kuivassa, pimeässä ja puhtaassa tilassa.

5. Leikkuulevyt

5.1 GT367-leikkuupäähän sopivat leikkurilevyt

| Tuotenro | Nimike |
|----------|--|
| GT501 | Ylempi 15-hampainen leikkuulevy |
| GT502 | Alempi 31-hampainen leikkuulevy, Leikkuukorkeus 3 mm |
| GT503 | Ylempi 17-hampainen leikkuulevy |
| GT504 | Alempi 18-hampainen leikkuulevy, Leikkuukorkeus 3 mm |
| GT505 | Ylempi 23-hampainen leikkuulevy |
| GT506 | Alempi 23-hampainen leikkuulevy, Leikkuukorkeus 3 mm |
| GT508 | Alempi 51-hampainen leikkuulevy, Leikkuukorkeus 1 mm |
| GT510 | kuten GT506, mutta leikkuukorkeus 5 mm |
| GT511 | kuten GT502, mutta leikkuukorkeus 1 mm |

5.2 Suositellut yhdistelmät

| Yhdistelmä | Ylempi/alempi levy | Soveltuu |
|----------------------|--------------------|---|
| tiivisti hammastettu | GT501/GT502 | Naudat ja hevoset (tavanomainen varustus GT474 ja GT367) |
| | GT501/GT511 | Teollinen puhdistus |
| | GT505/GT508 | (Esim. turkispuhdistus) |
| keskihammastus | GT505/GT506 | Nautakarja, koirat ja vuohet |
| | GT505/GT510 | Koirat ja vuohet |
| leveä hammastus | GT503/GT504 | Nautakarja, hienovillaiset lampaat ja yksittäiset lampaat |

Karjan ja hevosien klipperit Econom CL/CL Econom Equipe/CL Econom Fitter

6. Käsittely

6.1 Puhdistus ja desinfiointi



VAARA

Sähköiskun ja tulipalon vaara!

- Ennen puhdistusta:
 - Irrota laturin verkkopistoke.
 - Vapauta li-ion-akku ja irrota se johdottomasta klipperistä.
- Älä käytä mitään tulenarkoja ja räjähdysherkkiä puhdistus- tai desinfiointiaineita.
- Varmista, ettei nestettä pääse valumaan laitteen sisälle.



VARO!

Koneellinen pesu/desinfiointi saattaa vaurioittaa tai rikkoa tuotteen!

- Puhdista/desinfioi tuote vain käsin.
- Älä koskaan steriloi tuotetta.



VARO!

Väärät puhdistus-/desinfiointiaineet vahingoittavat tuotetta!

- Käytä pintojen puhdistukseen hyväksytyjä puhdistus-/desinfiointiaineita valmistajan antamien ohjeiden mukaan.
- Älä koskaan aseta tuotetta veteen tai puhdistusaineeseen.
- Älä päästä mitään nestettä laturiin.
- Puhdista laturikanavan kontaktit erittäin huolellisesti.

- Pyyhi tuotteen runko nukkaamattomalla liinalla, joka on kostutettu kaupallisesti saatavaan desinfiointiaineeseen.
- Pyyhi sen jälkeen tarvittaessa puhdistus- ja desinfiointiaineiden jäämiä puhtaaseen veteen kostutetulla, nukkaamattomalla liinalla.
- Käytä kuivaamiseen puhdasta, nukkaamatonta liinaa.
- Puhdista laturin kontaktit isopropanolilla tai etyylialkoholilla ja pumpulipuikolla. Älä käytä syövyttäviä kemikaaleja.
- Tarvittaessa toista puhdistus/desinfiointi.

6.2 Tarkastus ja testaus

- Anna tuotteen jäähtyä huoneenlämpöiseksi.
- Tarkista jokaisen puhdistus- ja desinfiointikerran jälkeen tuotteen: puhtaus, toiminta ja mahdolliset vauriot.
- Tarkasta, onko tuotteessa vaurioita, epäsäännöllisiä käyntiääniä, liiallista lämpenemistä tai liian voimakasta tärinää.
- Tarkista leikkuupää rikkoutuneiden, vaurioituneiden ja tylsien terien varalta.
- Poista vahingoittunut tuote heti käytöstä.

7. Huolto

Jotta käytön luotettavuus voitaisiin taata, Aesculap suosittelee huoltoa vähintään kerran vuodessa.



8. Vikojen tunnistaminen ja korjaaminen

8.1 Johdoton klipperi Econom CL/Econom CL Equipe/Econom CL Fitter

| Häiriö | Vian tunnistaminen | Syy | Vian korjaaminen |
|--|---|------------------------------------|---|
| Johdoton klipperi ei käynnisty | - | Li-ion-akku ei aktivoidu. | Paina toistuvasti li-ion-akun painiketta e |
| | Päälle-/pois painikkeen LED 36 vilkkuu kaksi kertaa sekunnissa | Li-ion-akku ei lataudu | Li-ion-akku latautuu |
| | - | Li-ion-akku on viallinen | Aseta uusi li-ion akku |
| | - | Li-ion-akkua ei ole asennettu | Aseta li-ion-akku paikalleen |
| Johdoton klipperi pysähtyy kesken käytön | - | Li-ion-akun suojaipiiri katkaissut | Katkaise virta johdottomasta klipperistä ja kytke sitten uudestaan päälle |
| | - | Li-ion-akku on tyhjä | Vaihda paikalleen uusi li-ion akku |

Karjan ja hevosen klipperi Econom CL/CL Econom Equipe/CL Econom Fitter

8.2 Laturi ja li-ion-akku

| Häiriö | Vian tunnistaminen | Syy | Vian korjaaminen | |
|------------------------|---|---|--|---|
| Laturi ei toimi | "Akku"-LED-osoitin ei pala | Virtajohtoa ei ole kytketty | Kytke virtajohto laturiin ja pistoke verkkopistorasiaan | |
| | Li-ion-akku ei lataudu | Virtajohto viallinen | Vaihda virtajohto | |
| | | Li-ion-akku on viallinen | Toimita akku valmistajalle korjattavaksi katso Tekninen asiakaspalvelu | |
| Li-ion-akku ei lataudu | Li-ion-akku kytketty, latausosoitin ei pala | Laturin kontaktit likaiset | Puhdista laturikanavan kontaktit, katso Käsi­tely | |
| | – | Laturin kontaktit vioittuneet | Toimita laturi valmistajalle korjattavaksi, katso Tekninen asiakaspalvelu | |
| | – | Li-ion-akku on viallinen | Toimita akku valmistajalle korjattavaksi katso Tekninen asiakaspalvelu | |
| | – | Laturi viallinen | Toimita laturi valmistajalle korjattavaksi, katso Tekninen asiakaspalvelu | |
| | – | Latauksen aikana mitataan li-ion-akun liian korkea lämpötila | Irrota li-ion-akku latauskanavasta, anna jäähtyä ja toista latausmenettely | Häiriön uusiutuessa: Toimita akku valmistajalle korjattavaksi katso Tekninen asiakaspalvelu |
| | | | | Irrota li-ion-akku latauskanavasta ja toista latausmenettely |
| – | Latausvika tai viallinen li-ion-akku | Häiriön uusiutuessa: Toimita akku valmistajalle korjattavaksi katso Tekninen asiakaspalvelu | | |



9. Tekninen asiakaspalvelu



VAROITUS

Loukkaantumisvaara ja/tai toimintahäiriö!

➤ Tuotetta ei saa muuttaa.

Lääkintäteknisiin varusteisiin tehdyt muutokset saattavat aiheuttaa takuun ja vahingonkorvausvelvollisuuden sekä mahdollisen käyttöluvan raukeamisen.

Palveluosoitteet

Albert Kerbl GmbH

Felizenzell 9

84428 Buchbach / Germany

Phone: +49 (0) 8086 933-100

Fax: +49 (0) 8086 933-500

E-Mail: info@kerbl.com

www.kerbl.com

Muita huolto-osoitteita saa edellä mainitusta osoitteesta.

10. Lisävarusteet ja varaosat

| Tuotenumero | Nimike | Toteutus | Verkkojohto tai virtalähde | Li-ion-akku | Täydellinen latausasema | Lisävarusteet |
|-------------------|------------------|-----------------------|--|-------------|-------------------------|---|
| GT804/ GT806 | Econom CL | Eurooppa Paitsi UK | TA012170 Euroopan litteä pistoke, musta, P=1,8 m | GT801 | GT803 | GT604 Leikkuupään ja leikkuulevyjen erikoisöljy GT605 Hammasvaihtorasva (putki) |
| GT814/ GT816 | Econom CL Equipe | | | | | |
| GT834 | Econom CL Fitter | | | | | |
| GT804G/ GT806G | Econom CL | Iso- Britannia | TA012169 UK-pistoke musta, P=1,8 m | | | |
| GT814G/ GT816G | Econom CL Equipe | | | | | |
| GT834G | Econom CL Fitter | | | | | |
| GT804K/ GT806K | Econom CL | USA | TA012168 2-napainen laiteliitin, musta, P=1,8 m | | | |
| GT814K/ GT816K | Econom CL Equipe | | | | | |
| GT834K | Econom CL Fitter | | | | | |
| GT804A/ GT806A | Econom CL | Australia | TA013657 2-napainen laiteliitin, musta, P=1,8 m | | | |
| GT814A/ GT816A | Econom CL Equipe | | | | | |
| GT834A | Econom CL Fitter | | | | | |

Karjan ja hevosen klipperi Econom CL/CL Econom Equipe/CL Econom Fitter

11. Tekniset tiedot

11.1 Johdoton klipperi Econom CL/Econom CL Equipe/ Econom CL Fitter

| | GT800 Econom CL | GT810 Econom CL Equipe | GT834 Econom CL Fitter |
|------------------------------------|------------------------|------------------------------|------------------------------|
| Lyöntimäärät | kork. 2 750 1/min | kork. 2 250 1/min | kork. 3 000 1/min |
| Yhden li-ion-akun käyttöaika | n. 70 min | n. 80 min | n. 70 min |
| Nimellisjännite | kork. 21,6 V | kork. 21,6 V | kork. 21,6 V |
| Kapasiteetti | kork. 2,6 A | kork. 2,6 A | kork. 2,6 A |
| Paino (leikkuupäällä ja akulla) | 1 250 g | 1 250 g | 1 250 g |
| Hyväksynät | TÜV-GS, CE, UL, CSA | TÜV-GS, CE, UL, CSA | CE, UL, CSA |

11.2 Laturi

| | GT803 |
|--|---------------------|
| Verkojännitealueet (virranotto) | 100 V - 240 V |
| Taajuus | 50 V - 60 V |
| Lataus-/lähtöjännite | kork. 25,2 V |
| Lataus-/lähtövirta | kork. 2,6 A |
| Paino (kaapelilla ja verkkolaitteella) | 764 g |
| Hyväksynät | TÜV-GS, CE, UL, CSA |

11.3 Li-ion-akku

| | GT801 |
|-----------------|---------------------|
| Kennotyyppi | Li |
| Nimellisjännite | 21,6 V |
| Kapasiteetti | 2,6 Ah |
| Latausaika | n. 70 min |
| Hyväksynät | TÜV-GS, CE, UL, CSA |

11.4 Yhdenmukaisuusvakuutus



Me vakuutamme omalla vastuullamme, että tämä tuote täyttää seuraavien asiakirjojen mukaiset standardit ja normit:
EMC-direktiivi 2004/108/EY:
DIN EN 60335-1
DIN EN 60335-2-8
Kotikäyttöön ja vastaaviin käyttötarkoituksiin tarkoitettujen sähkölaitteiden turvallisuutta koskevat
– yleiset vaatimukset
– hiustenleikkukoneille
Aesculap Suhl GmbH

12. Hävittäminen

Sähkötyökalut, tarvike- ja pakkausmateriaalit tulee lajitella ympäristöystävälliseen kierrätykseen.

12.1 Vain EU-maille



Älä hävitä sähkötyökalua tavallisen kotitalousjätteen mukana!
EU-direktiivin 2012/19/EU mukaisesti sähkö- ja elektroniikkalaitteet ja kansallisen lainsäädännön mukaan käyttökelpoisia työkaluja ei enää tule lajitella erikseen toimitettaviksi ympäristöystävälliseen kierrätykseen.

12.2 Li-ion-akku

Li-ion-akkuja ei saa heittää talousjätteisiin, tuleen tai veteen. Vialliset tai käytetyt li-ion-akut on kerättävä, kierrätettävä tai hävitettävä ympäristöystävällisesti direktiivin 2006/66/EY vaatimusten mukaisesti.



13. 2 vuoden takuu

Hyvä asiakas,

kiitos päätöksestäsi valita yhtiömme tuote.

Nimi Aesculap on jo vuosikymmenien ajan merkinnyt testattua laatua ja ensiluokkaista palvelua. Tarjoamme asiakkaillemme innovatiivisia ja suorituskykyisiä tuotteita. Aesculap valmistaa korkealaatuisia laitteita ja takaa käyttävänsä laadukkaita materiaali ja sekä valmistavansa tuotteet huolella. Emme vastaa laatuvirheistä, jotka johtuvat asiattomasta käytöstä, normaalista kulumisesta tai siitä, että laitetta käytetään muissa tuotteissa, jotka eivät toimi moitteettomasti.

Emme myöskään vastaa virheistä, jotka vaikuttavat vain vähäisessä määrin tuotteen arvoon tai toimintaan.

Mikäli tuotevirhe kuuluu takuun piiriin, pidätämme itsellämme oikeuden korjata tai vaihtaa tuotteen.

Машинка для стрижки крупного рогатого скота и лошадей Econom CL/Econom CL Equipe/Econom CL Fitter
Обзор

| Поз. | Артикул | Количество | Наименование |
|------|----------|------------|---|
| 1 | GT502 | 1 | Нижний нож (GT804–GT816/ GT834) |
| 2 | GT501 | 1 | Верхний нож (GT804/GT806/ GT834) |
| | GT505 | 1 | Верхний нож (GT814/GT816) |
| 3 | GT610405 | 1 | Гайка с накаткой |
| 4 | GT367205 | 1 | Регулировочный винт |
| 6 | TA010017 | 2 | Винт |
| 7 | GT367201 | 1 | Вибратор |
| 8 | GT610304 | 1 | Вибрационная колодка |
| 9 | GT610010 | 2 | Зажимной винт |
| 10 | GT367202 | 6 | Вибрационный пружинный лист |
| 11 | GT367812 | 1 | Цилиндрическое зубчатое колесо с эксцентриковым валом |
| 15 | TA008295 | 2 | Направляющий штифт |
| 16 | GT367801 | 1 | Корпус стригущей головки в сборе |
| 17 | TA005091 | 2 | Винт |
| 18 | GT367802 | 1 | Распорка, слева |
| 19 | GT367803 | 1 | Распорка, справа |
| 20 | TA007765 | 1 | Винт с потайной головкой |
| 25 | GT610307 | 1 | Скоба для крепления пружины |
| 26 | GT367207 | 1 | Стопорный винт |
| 27 | GT367804 | 1 | Вибратор, в сборе |
| 35 | TA009222 | 1 | Отвертка |
| 36 | GT800249 | 1 | Кнопка "Вкл./Выкл." (со светодиодом) |
| 37 | GT800804 | 1 | Воздушный фильтр (синий) Econom CL |
| 38 | GT800844 | 1 | Воздушный фильтр (бордовый) Econom CL Equipe |
| 39 | GT801 | 1 | Литиево-ионный аккумулятор |
| 40 | GT803 | 1 | Зарядное устройство |

| Поз. | Артикул | Количество | Наименование |
|------|-----------------|------------|--|
| a | – | 1 | Точка смазки машинки для стрижки с аккумулятором |
| b | – | 1 | Концы вибратора |
| c | – | 1 | Отверстия верхнего ножа |
| d | – | 1 | Индикатор зарядки литиево-ионного аккумулятора |
| e | – | 1 | Кнопка литиево-ионного аккумулятора |
| f | – | 1 | Блокировка аккумулятора |
| g | GT800/ GT810 | 1 | Машинка для стрижки с аккумулятором |
| – | GT604 | 1 | Специальное масло для стригущей головки и ножей |
| | GT605 | 1 | Трансмиссионная смазка (тюбик) |

Маркировка

| | |
|--|---|
| | Внимание, символ предупреждения общего характера Внимание, соблюдайте требования, содержащиеся в сопроводительной документации |
| | Маркировка электрических и электронных приборов в соответствии с Директивой 2012/19/EC (WEEE), см. Утилизация |

Содержание

| | | |
|-----|---|-----|
| 1 | Правильное обращение с прибором | 123 |
| 2 | Описание прибора | 124 |
| 2.1 | Комплект поставки | 124 |
| 2.2 | Компоненты, необходимые для эксплуатации прибора | 124 |
| 2.3 | Назначение | 124 |
| 2.4 | Принцип действия | 124 |
| 3 | Подготовка к работе | 125 |
| 4 | Работа с машинкой для стрижки с аккумулятором, зарядным устройством и | 125 |
| 4.1 | Подготовка | 125 |
| 4.2 | Проверка работоспособности | 125 |
| 4.3 | Подключение зарядного устройства/зарядка литиево-ионного аккумулятора | 126 |
| 4.4 | Замена литиево-ионного аккумулятора | 127 |
| 4.5 | Работа со стригущей головкой | 128 |



| | | |
|------|--|-------------------------|
| 4.6 | Хранение | 129 |
| 5 | Ножи | 129 |
| 5.1 | Ножи, подходящие для использования со стригущей головкой GT367 | 129 |
| 5.2 | Рекомендуемые сочетания | 129 |
| 6 | Подготовка | 130 |
| 6.1 | Очистка/дезинфекция 130 | Контроль и проверка 130 |
| 7 | Техническое обслуживание | 130 |
| 8 | Распознавание и устранение неисправностей..... | 131 |
| 8.1 | Машинка для стрижки с аккумулятором Econom CL/Econom CL Equipe/Econom CL Fitter | 131 |
| 8.2 | Зарядное устройство и литиево-ионный аккумулятор | 132 |
| 9 | Сервисное обслуживание | 133 |
| 10 | Принадлежности/запасные части..... | 133 |
| 11 | Технические характеристики | 134 |
| 11.1 | Машинка для стрижки с аккумулятором Econom CL/Econom CL Equipe/Econom CL Fitter | 134 |
| 11.2 | Зарядное устройство | 134 |
| 11.3 | Литиево-ионный аккумулятор..... | 134 |
| 11.4 | Декларация о соответствии..... | 134 |
| 12 | Утилизация..... | 135 |
| 12.1 | Только для стран ЕС | 135 |
| 12.2 | Литиево-ионный аккумулятор..... | 135 |
| 13 | Гарантия 2 года | 135 |

- Перед применением изделия проверить его на работоспособность и надлежащее состояние.
- Зарядное устройство и литиево-ионные аккумуляторы хранить при комнатной температуре.
- Зарядное устройство и литиево-ионные аккумуляторы хранить в сухом помещении.
- Перед первым применением зарядить литиево-ионные аккумуляторы.
- Чтобы избежать повреждений, являющихся результатом неправильного монтажа или эксплуатации, и сохранить право на гарантию, необходимо:

- использовать изделие только в соответствии с данной инструкцией по применению;
- соблюдать указания по технике безопасности и техническому обслуживанию;
- для комплектации использовать только изделия компании Aesculap;
- хранить инструкцию по применению в доступном для пользователей месте;
- соблюдать действующие нормы.

1. Правильное обращение с прибором



Опасность для жизни вследствие удара током!

- **Не открывать изделие.**
- **Устройство можно подключать только к сети питания с заземлением.**

- Убедиться, что электропроводка помещения соответствует стандартам IEC (Международной комиссии по электротехнике).
- Отсоединять устройство от сети, вытягивая вилку, ни в коем случае не тянуть за кабель.
- Не использовать изделие во взрывоопасных зонах.
- Не использовать поврежденное или неисправное изделие. Поврежденное изделие сразу же отсортировать.

2. Описание прибора

2.1 Комплект поставки

| Артикул | Обозначение |
|---------------------------------------|--|
| GT800 GT810 GT834 | Машинка для стрижки, с аккумулятором, Econom CL, Econom CL Equipe или Econom CL Fitter |
| GT801 | Литиево-ионный аккумулятор |
| GT803 | Зарядное устройство |
| см. Принадлежности/ запасные части | Линия подключения к сети (с штепсельным разъемом) |
| TA013895 | Инструкция по применению |
| GT604 | Бутылочка с маслом |

2.2 Компоненты, необходимые для эксплуатации прибора

- Машинка для стрижки с аккумулятором Econom CL/ Econom CL Equipe/Econom CL Fitter
- Зарядное устройство
- Линия подключения к сети (с штепсельным разъемом)
- Литиево-ионный аккумулятор

2.3 Назначение

Машинка для стрижки с аккумулятором Econom CL/ Econom CL Equipe/Econom CL Fitter

Машинка для стрижки с аккумулятором Econom CL/ Econom CL Equipe/Econom CL Fitter используется для стрижки крупного рогатого скота, лошадей и больших собак.

Зарядное устройство GT803/литиево-ионный аккумулятор GT801

Зарядное устройство GT803 используется для зарядки литиево-ионного аккумулятора GT801.

2.4 Принцип действия

Машинка для стрижки с аккумулятором Econom CL/ Econom CL Equipe/Econom CL Fitter

Машинка для стрижки с аккумулятором Econom CL/ Econom CL Equipe/Econom CL Fitter включается и выключается посредством кнопки "Вкл./Выкл." 36.

Указание

Во избежание случайного включения/выключения машинки кнопка "Вкл./Выкл." срабатывает только при нажатии в течение >0,5 с.

Зарядное устройство GT803/литиево-ионный аккумулятор GT801

Зарядное устройство GT803 рассчитано на сетевое напряжение в диапазоне от 100 В до 240 В и от 50 Гц до 60 Гц.

Для готовности к эксплуатации нужно подключить зарядное устройство GT803 при помощи сетевого штекера к сети питания.

Зарядное устройство GT803 имеет одно зарядное гнездо. При установке литиево-ионного аккумулятора в зарядную станцию процесс зарядки начинается автоматически. Время зарядки зависит от уровня зарядки и мощности литиево-ионного аккумулятора.

Принцип зарядки

Литиево-ионные аккумуляторы заряжаются импульсами постоянного тока.

Во время зарядки литиево-ионных аккумуляторов контролируется уровень зарядки. Контроль кривой заряда обеспечивает 100 %-ную зарядку без перезарядки.

Кроме того, отслеживается температура аккумулятора и время зарядки.



Индикатор зарядки **d** литиево-ионного аккумулятора состоит из 5 светодиодов. Каждый светодиод означает 20 % зарядки. В процессе зарядки аккумулятора мигает светодиод, обозначающий соответствующую степень зарядки. Если все светодиоды непрерывно светятся, аккумулятор заряжен.

Время зарядки

При достижении максимального времени зарядки процесс зарядки прекращается. Продолжительность зарядки составляет около 70 мин.

3. Подготовка к работе

Если не выполняются следующие предписания, компания Aescular

снимает с себя всякую ответственность.

- При установке и эксплуатации изделия должны соблюдаться:
 - предписания по установке и эксплуатации, принятые в данной конкретной стране;
 - национальные предписания по противопожарной защите и взрывозащите;
 - предписания по эксплуатации в соответствии с положениями IEC/VDE.

4. Работа с машинкой для стрижки с аккумулятором, зарядным устройством и литиево-ионным аккумулятором

4.1 Подготовка

Подсоединение принадлежностей

Комбинации принадлежностей, которые не упоминаются в данном руководстве по эксплуатации, разрешаются к применению лишь в том случае, если они определенно предназначены для планируемого использования. Не разрешаются какие-либо действия, оказывающие негативное влияние на характеристики мощности, а также на соответствие требованиям по технике безопасности.

4.2 Проверка работоспособности

Машинка для стрижки с аккумулятором Econom CL/Econom CL Equipe/Econom CL Fitter

- Провести визуальную проверку.
- Убедиться, что воздушный фильтр **37/38** вставлен правильно, см. Рис. G.
- Вставить литиево-ионный аккумулятор **39** в гнездо машинки и зафиксировать его.
- Проверить уровень зарядки аккумулятора: нажать кнопку **e**, см. Рис. F.
- Индикатор зарядки **d** показывает уровень зарядки аккумулятора.

Указание

Чтобы предотвратить разрядку литиево-ионного аккумулятора, когда машинка не используется, электронное соединение литиево-ионного аккумулятора с системой управления машинки для стрижки разъединяется спустя 1 ч.

- Реактивация литиево-ионного аккумулятора **39**: нажать кнопку **e**, см. Рис. F.
Загораются все светодиоды индикатора зарядки **d**.

Зарядное устройство/литиево-ионный аккумулятор

- Провести визуальную проверку.
- Перед подключением изделия к сети питания:
 - Проверить сетевой кабель на наличие возможных повреждений.
 - Проверить изделие на наличие возможных повреждений (например, проверить контакты зарядного гнезда на наличие деформаций).
- Вставить сетевой кабель в приборный штекер на зарядной станции.
- Вставить штепсельную вилку сетевого кабеля в розетку сети питания.
- Вставить литиево-ионный аккумулятор **39** в гнездо зарядного устройства и зарядить его, см. Рис. F.

4.3 Подключение зарядного устройства/ зарядка литиево-ионного аккумулятора



ВНИМАНИЕ

Опасность пожара в результате короткого замыкания полюсов из-за попадания жидкостей или металлических частей!

- Не допускать короткого замыкания литиево-ионного аккумулятора.



ВНИМАНИЕ

Опасность травмирования в результате повреждения сетевого кабеля!

- Перед зарядкой проверять сетевой кабель на наличие повреждений.
- Поврежденный сетевой кабель заменяется производителем.



ВНИМАНИЕ

При повреждении литиево-ионного аккумулятора существует опасность травмирования и нанесения материального ущерба!

- Перед зарядкой проверить литиево-ионный аккумулятор на наличие повреждений.
- Не использовать и не заряжать поврежденный литиево-ионный аккумулятор.

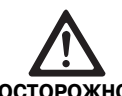

ОСТОРОЖНО

Потеря мощности/производительности разряженного литиево-ионного аккумулятора в результате длительного хранения!

- Размещать литиево-ионный аккумулятор на длительное хранение только в полностью заряженном состоянии и выполнять подзарядку один раз в месяц.

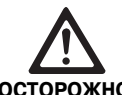

ОСТОРОЖНО

Если в зарядное гнездо установлен аккумулятор несоответствующего типа, это может вызвать разрушение изделия, зарядного гнезда или литиево-ионного аккумулятора!

- Подключать литиево-ионный аккумулятор только через предусмотренное для этого зарядное гнездо.

Указание

Зарядное устройство может использоваться детьми старше 8 лет и лицами с ограниченными физическими, сенсорными или умственными способностями или лицами, не обладающими достаточным опытом и достаточными знаниями, только в том случае, если они находятся под надзором или получили инструкции по безопасному обращению с устройством и ознакомлены с исходящими от него опасностями.

- Запрещается использовать устройство в качестве детской игрушки.
- Очистка и техническое обслуживание зарядного устройства не могут выполняться детьми без присмотра.

Указание

Литиево-ионный аккумулятор слегка нагревается в процессе зарядки.

Указание

Если зарядное устройство не используется, необходимо извлечь сетевой кабель из розетки.

- Для зарядки литиево-ионных аккумуляторов использовать только зарядное устройство Aescular GT803.
- Подключение зарядного устройства **40**: вставить приборный штекер сетевого кабеля в зарядное устройство.
- Сетевой штекер сетевого кабеля вставить в штепсельную розетку.
- Вставить литиево-ионный аккумулятор **39** в гнездо зарядного устройства и зарядить его, см. Рис. F.
Светодиоды индикатора зарядки **d** литиево-ионного аккумулятора мигают в соответствии с текущим уровнем зарядки. Если все светодиоды непрерывно светятся, аккумулятор заряжен.



4.4 Замена литиево-ионного аккумулятора

- Держать машинку для стрижки с аккумулятором **g** стригущей головкой вниз, чтобы литиево-ионный аккумулятор **39** не вывалился при отсоединении, см. Рис. 1.
- Большим пальцем отключить блокировку аккумулятора **f**.



Рис. 1

- Извлечь литиево-ионный аккумулятор **39**, зарядить и/или вставить заряженный запасной литиево-ионный аккумулятор GT801 в машинку для стрижки с аккумулятором **g**, см. Рис. 2.



Рис. 2

- Зафиксировать литиево-ионный аккумулятор **39** при помощи блокировки аккумулятора **f**, см. Рис. 3.



Рис. 3

4.5 Работа со стригущей головкой

Смазка стригущей головки маслом

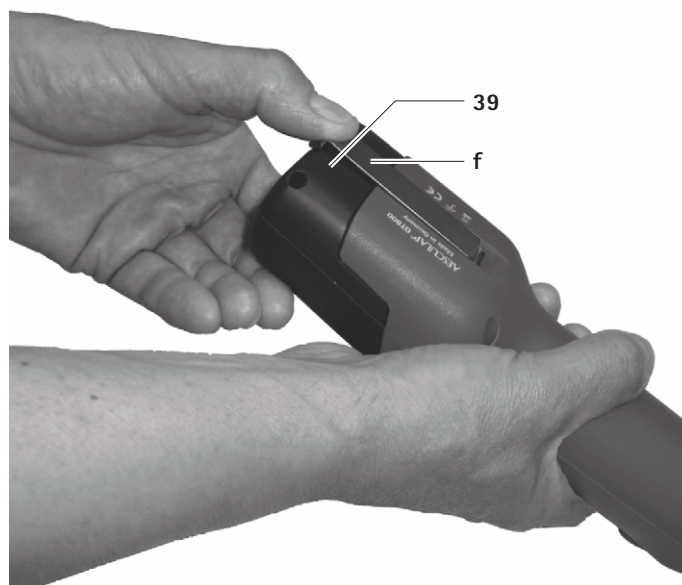

ОСТОРОЖНО

Повреждение машинки для стрижки или стригущей головки в результате неправильной смазки!

- Смазывать стригущую головку только во время работы машинки.
- Не погружать машинку и стригущую головку в жидкости.
- Применять только легкое смазочное масло GT604.

- Обильно смазывать стригущую головку через точку смазки **a** перед стрижкой каждого животного, см. Рис. А.
- Смазывать пружинные листы **10** 2-3 раза ежедневно 3-4 каплями масла, см. Рис. С.

Смазка зубчатого колеса



ОСТОРОЖНО

Повреждение машинки для стрижки или зубчатого колеса в результате неправильной смазки!

- Применять только трансмиссионную смазку GT605.
- Смазывать зубчатое колесо 1-2 раза за сезон стрижки.

- Разблокировать и извлечь литиево-ионный аккумулятор **39**.
- Вывинтить оба винта **6**, см. Рис. В.
- Повернуть стригущую головку примерно на 15° влево (если смотреть на стригущую головку) и снять с корпуса двигателя.
- Нанести примерно 1 см смазки на две противоположные точки зубчатого колеса **11**, см. Рис. С.
- Осторожно надеть стригущую головку на двигатель. При этом убедиться, что стригущая головка насаживается с поворотом влево примерно на 15°, а носик снизу заходит в паз корпуса двигателя.

Замена ножей

- Разблокировать и извлечь литиево-ионный аккумулятор **39**.
- Ослабить гайку с накаткой **3** и вывинтить регулировочный винт **4** примерно на 2 оборота, см. Рис. А.
- Ослабить оба зажимных винта **9**, снять нижний нож **1** в направлении вперед и извлечь верхний нож **2**, см. Рис. D и Рис. Е.
- Перед установкой верхнего ножа **2** убедиться, что вибрационная колодка **8** находится в предназначенном для этого пазу вибратора **7**, см. Рис. Е.
- Вставить верхний нож **2**. При этом убедиться, что оба конца **b** вибратора **7** точно входят в отверстия **c** верхнего ножа **2**, см. Рис. D.
- Протолкнуть нижний нож **1** под головками зажимных винтов **9** к корпусу стригущей головки до упора и затянуть оба зажимных винта **9**.
- Ввинтить регулировочный винт **4** так, чтобы оба ножа слегка нажимали друг на друга, см. Рис. А.

Регулировка давления пластины

Указание

Настройка давления пластины должна производиться во время работы машинки и без вспомогательных инструментов.

Указание

Слишком сильное давление пластины приводит к сильному нагреву и большому износу ножей.

- Ослабить гайку с накаткой **3** и осторожно вывинчивать регулировочный винт **4** до тех пор, пока верхний нож **2** не перестанет нажимать на нижний нож **1** (высокий звук при работе), см. Рис. А.
- Ввинчивать регулировочный винт **4** до тех пор, пока не станет ощущаться легкое сопротивление. Начиная с этого момента, добавить еще примерно один оборот, а затем затянуть гайку с накаткой **3**.

Очистка стригущей головки

- Очищать стригущую головку через несколько дней использования или в случае загрязнения.
- Разблокировать и извлечь литиево-ионный аккумулятор **39**.
- Вывинтить оба винта **6**, см. Рис. В.
- Повернуть стригущую головку примерно на 15° влево (если смотреть на стригущую головку) и снять с корпуса двигателя.
- Снять ножи, см. Замена ножей.



- Основательно почистить щеткой или кисточкой внутреннюю полость стригущей головки и отдельные детали.
- Вставить и зажать ножи, см. Замена ножей.
- Смазать зубчатое колесо, см. Смазка зубчатого колеса.
- Осторожно надеть стригущую головку на двигатель. При этом убедиться, что стригущая головка насаживается с поворотом влево примерно на 15°, а носик снизу заходит в паз корпуса двигателя.
- Смазать стригущую головку маслом, см. Смазка стригущей головки маслом.

Очистка воздушного фильтра

- Очищать воздушный фильтр **37/38** не реже одного раза в день или при загрязнении.
- Снять воздушный фильтр **37/38** с машинки для стрижки с аккумулятором, см. Рис. G.
- Основательно почистить воздушный фильтр **37/38** щеткой в теплой воде.
- Высушить воздушный фильтр **37/38**.
- Очистить машинку для стрижки с аккумулятором.
- Надеть воздушный фильтр **37/38** на машинку для стрижки.

Подточка ножей

- Для подточки ножей необходимо обратиться в техническую службу, см. Сервисное обслуживание.

4.6 Хранение

- Перед хранением тщательно очистить машинку для стрижки и ножи, см. Подготовка.
- Машинку для стрижки хранить в сухом, темном и чистом помещении.

5. Ножи

5.1 Ножи, подходящие для использования со стригущей головкой GT367

| Артикул | Обозначение |
|---------|--|
| GT501 | Верхний нож с 15 зубьями |
| GT502 | Нижний нож с 31 зубом, высота среза 3 мм |
| GT503 | Верхний нож с 17 зубьями |
| GT504 | Нижний нож с 18 зубьями, Высота среза 3 мм |
| GT505 | Верхний нож с 23 зубьями |
| GT506 | Нижний нож с 23 зубьями, Высота среза 3 мм |
| GT508 | Нижний нож с 51 зубом, Высота среза 1 мм |
| GT510 | Как GT506, однако высота среза 5 мм |
| GT511 | Как GT502, однако высота среза 1 мм |

5.2 Рекомендуемые сочетания

| Сочетание | Верхний/ нижний нож | Подходит для |
|---------------|------------------------|--|
| Узкие зубья | GT501/GT502 | Крупный рогатый скот и лошади (стандартная комплектация GT474 и GT367) |
| | GT501/GT511 | Промышленная стрижка |
| | GT505/GT508 | (например, стрижка шкур) |
| Средние зубья | GT505/GT506 | Крупный рогатый скот, собаки и козы |
| | GT505/GT510 | Собаки и козы |
| Широкие зубья | GT503/GT504 | Крупный рогатый скот, тонкошерстные овцы и отдельные овцы |

6. Подготовка

6.1 Очистка/дезинфекция



ОПАСНОСТЬ

Опасность удара током и возникновения пожара!

- **Перед очисткой:**
 - извлечь сетевой штекер из зарядного устройства;
 - разблокировать литиево-ионный аккумулятор и извлечь его из машинки для стрижки.
- **Нельзя использовать чистящие и дезинфицирующие средства, которые могут воспламениться или являются взрывоопасными.**
- **Не допускать попадания жидкости в прибор.**



ОСТОРОЖНО

При проведении машинной очистки/дезинфекции существует опасность повреждения или разрушения прибора!

- **Выполнять очистку/дезинфекцию прибора только вручную.**
- **Никогда не стерилизовать изделие.**

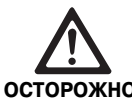

ОСТОРОЖНО

Применение несоответствующего чистящего/дезинфицирующего средства может привести к повреждению изделия!

- **Для очистки поверхностей применять разрешенные чистящие/дезинфицирующие средства в соответствии с инструкциями производителя.**
- **Ни в коем случае не помещать изделие в воду или чистящий раствор.**
- **Не допускать попадания жидкости в зарядные гнезда.**
- **Чистку контактов в зарядном гнезде выполнять с максимальной осторожностью.**

- Для протирки насухо использовать чистую безворсовую салфетку.
- Для чистки контактов в зарядных гнездах использовать изопропанол или, соответственно, этиловый спирт и ватную палочку. Не применять химические средства, вызывающие коррозию.
- При необходимости провести повторную очистку/дезинфекцию.

6.2 Контроль и проверка

- Охладить изделие до комнатной температуры.
- Каждый раз после проведения очистки и дезинфекции проверять: чистоту, функциональность и наличие повреждений.
- Проверять изделие на предмет повреждений, посторонних шумов, чрезмерного нагревания или слишком сильной вибрации.
- Проверить стригущую головку на наличие обломившихся, поврежденных и затупившихся режущих частей.
- Поврежденное изделие сразу же отсортировать.

7. Техническое обслуживание

Для обеспечения надежной эксплуатации компания Aescular рекомендует проводить техническое обслуживание **не реже одного раза в год.**

- Протереть корпус изделия безворсовой салфеткой, смоченной стандартным средством для дезинфекции протиранием.
- При необходимости, вытереть остатки чистящего и дезинфицирующего средства по истечении времени его воздействия безворсовой салфеткой, смоченной чистой водой.



8. Распознавание и устранение неисправностей

8.1 Машинка для стрижки с аккумулятором Econom CL/Econom CL Equipe/Econom CL Fitter

| Неисправность | Распознавание | Причина | Устранение |
|---|---|--|---|
| Машинка для стрижки с аккумулятором не работает | – | Не активирован литиево-ионный аккумулятор | Нажать кнопку e на литиево-ионном аккумуляторе |
| | Светодиод кнопки "Вкл./Выкл." 36 мигает дважды в секунду | Не заряжен литиево-ионный аккумулятор | Зарядить литиево-ионный аккумулятор |
| | – | Литиево-ионный аккумулятор неисправен | Использовать новый литиево-ионный аккумулятор |
| | – | Не вставлен литиево-ионный аккумулятор | Вставить литиево-ионный аккумулятор |
| Машинка для стрижки с аккумулятором останавливается в процессе эксплуатации | – | Предохранитель отключил литиево-ионный аккумулятор | Выключить и включить машинку для стрижки |
| | – | Литиево-ионный аккумулятор разряжен | Использовать новый литиево-ионный аккумулятор |

8.2 Зарядное устройство и литиево-ионный аккумулятор

| Неисправность | Распознавание | Причина | Устранение |
|---|--|--|---|
| Зарядное устройство не функционирует | Не горит светодиодный индикатор "Аккумулятор" | Не подсоединен сетевой кабель | Подсоединить сетевой кабель к приборному штекеру на зарядном устройстве и к розетке сети питания |
| | Не заряжен литиево-ионный аккумулятор | Сетевой кабель неисправен | Заменить сетевой кабель |
| | | Литиево-ионный аккумулятор неисправен | Отдать литиево-ионный аккумулятор в ремонт фирме-производителю, см. Сервисное обслуживание |
| Литиево-ионный аккумулятор не заряжается | Литиево-ионный аккумулятор подключен, индикатор зарядки не горит | Загрязнены контакты зарядного устройства | Почистить контакты в зарядном гнезде, см. Подготовка |
| | – | Повреждены контакты зарядного устройства | Отдать зарядное устройство в ремонт фирме-производителю, см. Сервисное обслуживание |
| | – | Литиево-ионный аккумулятор неисправен | Отдать литиево-ионный аккумулятор в ремонт фирме-производителю, см. Сервисное обслуживание |
| | – | Зарядное устройство неисправно | Отдать зарядное устройство в ремонт фирме-производителю, см. Сервисное обслуживание |
| | – | В процессе зарядки в литиево-ионном аккумуляторе слишком высокая температура | Вынуть аккумулятор из зарядного гнезда, дать ему остыть и повторить процесс зарядки |
| | | | При повторном возникновении неисправности: отдать литиево-ионный аккумулятор в ремонт фирме-производителю, см. Сервисное обслуживание |
| | – | Неполадки в процессе зарядки или неисправность литиево-ионного аккумулятора | Вынуть аккумулятор из зарядного гнезда и повторить процесс зарядки |
| При повторном возникновении неисправности: отдать литиево-ионный аккумулятор в ремонт фирме-производителю, см. Сервисное обслуживание | | | |



9. Сервисное обслуживание



ВНИМАНИЕ

Опасность травмирования и/или сбоев в работе!

➤ **Нельзя изменять изделие.**

Модификации медико-технического оборудования могут привести к потере права на гарантийное обслуживание, а также к прекращению действия соответствующих допусков к эксплуатации.

Адреса сервисных центров

Albert Kerbl GmbH
Felizenzell 9
84428 Buchbach / Germany
Phone: +49 (0) 8086 933-100
Fax: +49 (0) 8086 933-500
E-Mail: info@kerbl.com
www.kerbl.com

Адреса других сервисных центров можно узнать по вышеуказанному адресу.

10. Принадлежности/запасные части

| Артикул | Обозначение | Форма | Сетевой кабель или блок питания | Литиево-ионный аккумулятор | Зарядная станция в комплекте | Принадлежности |
|-------------------|------------------|-----------------------------------|---|----------------------------|------------------------------|---|
| GT804/ GT806 | Econom CL | Европа кроме Великобритании | TA012170 Плоский евро-штекер, черный, длина=1,8 м | GT801 | GT803 | GT604 Специальное масло для ножей и стригущей головки GT605 Трансмиссионная смазка (тюбик) |
| GT814/ GT816 | Econom CL Equipe | | | | | |
| GT834 | Econom CL Fitter | | | | | |
| GT804G/ GT806G | Econom CL | Великобритания | TA012169 Британский штекер, черный, длина=1,8 м | | | |
| GT814G/ GT816G | Econom CL Equipe | | | | | |
| GT834G | Econom CL Fitter | | | | | |
| GT804K/ GT806K | Econom CL | США | TA012168 2-контактный приборный штекер, черный, длина=1,8 м | | | |
| GT814K/ GT816K | Econom CL Equipe | | | | | |
| GT834K | Econom CL Fitter | | | | | |
| GT804A/ GT806A | Econom CL | Австралия | TA013657 2-контактный приборный штекер, черный, длина=1,8 м | | | |
| GT814A/ GT816A | Econom CL Equipe | | | | | |
| GT834A | Econom CL Fitter | | | | | |

11. Технические характеристики

11.1 Машинка для стрижки с аккумулятором Econom CL/Econom CL Equipe/Econom CL Fitter

| | GT800 Econom CL | GT810 Econom CL Equipe | GT834 Econom CL Fitter |
|---|------------------------|-------------------------------|-------------------------------|
| Число ходов | макс. 2 750 1/мин | макс. 2 250 1/мин | макс. 3 000 1/мин |
| Продолжительность работы на одном литиево-ионном аккумуляторе | ок. 70 мин | ок. 80 мин | ок. 70 мин |
| Номинальное напряжение | макс. 21,6 В | макс. 21,6 В | макс. 21,6 В |
| Мощность | макс. 2,6 А | макс. 2,6 А | макс. 2,6 А |
| Вес (со стригущей головкой и аккумулятором) | 1 250 г | 1 250 г | 1 250 г |
| Знак соответствия нормам | ТЪV-GS, CE, UL, CSA | ТЪV-GS, CE, UL, CSA | CE, UL, CSA |

11.2 Зарядное устройство

| | GT803 |
|--|---------------------|
| Диапазон параметров сетевого напряжения (потребление тока) | 100 В – 240 В |
| Частота | 50 Гц – 60 Гц |
| Зарядное/выходное напряжение | макс. 25,2 В |
| Зарядный ток/выходной ток | макс. 2,6 А |
| Вес (с кабелем и блоком питания) | 764 г |
| Знак соответствия нормам | ТЪV-GS, CE, UL, CSA |

11.3 Литиево-ионный аккумулятор

| | GT801 |
|--------------------------|---------------------|
| Тип элементов | Li |
| Номинальное напряжение | 21,6 В |
| Мощность | 2,6 А·ч |
| Время зарядки | ок. 70 мин |
| Знак соответствия нормам | ТЪV-GS, CE, UL, CSA |

11.4 Декларация о соответствии

| | |
|--|---|
| | Мы, под собственную ответственность, заявляем, что данное изделие соответствует следующим нормам или нормативным документам: 2004/108/ЕС Директива по ЭМС: DIN EN 60335-1 DIN EN 60335-2-8 Безопасность электрических приборов, предназначенных для домашнего использования и аналогичных целей – общие требования – к машинкам для стрижки волос Aesculap Suhl GmbH |
|--|---|



12. Утилизация

Электроинструменты, комплектующие и упаковка должны сдаваться для экологически целесообразного вторичного использования.

12.1 Только для стран ЕС

| | |
|---|---|
|  | <p>Не выбрасывать электроинструменты в бытовые отходы! В соответствии с Европейской директивой 2012/19/ЕС об отслуживших свой срок электрических и электронных приборах и ее реализацией в национальном праве электроинструменты, больше не пригодные к эксплуатации, должны собираться отдельно и сдаваться для экологически целесообразного вторичного использования.</p> |
|---|---|

12.2 Литиево-ионный аккумулятор

Литиево-ионные аккумуляторы нельзя бросать в домашний мусор, в огонь или воду. Неисправные или отработанные литиево-ионные аккумуляторы необходимо собирать, вторично использовать или утилизировать без нанесения ущерба окружающей среде согласно Директиве 2006/66/ЕС.

13. Гарантия 2 года

Уважаемый покупатель,

большое спасибо за то, что Вы выбрали изделие, производимое нашей фирмой.

Название Aescular уже несколько десятилетий является синонимом проверенного качества и первоклассного обслуживания. Мы предлагаем нашим покупателям инновационное и производительное оборудование. Фирма Aescular производит высококачественные приборы и гарантирует применение высококачественных материалов и точность изготовления. Мы обращаем Ваше внимание на то, что мы не несем ответственность за те недостатки нашей продукции, которые возникают вследствие ненадлежащей эксплуатации, обычного износа, вследствие ненадлежащего использования изделия или использования неподходящей или небезупречно функционирующей продукции других производителей.

Также действие гарантии не распространяется на недостатки, которые не формируют или лишь в незначительной степени формируют стоимость изделия и не влияют или почти не влияют на его функционирование.

При наступлении гарантийного случая мы сохраняем за собой право отремонтировать или заменить изделие.



Maszynka do strzyżenia sierści bydźlęcej i końskiej Econom CL/Econom CL Equipe/Econom CL Fitter

Przegląd

| Poz. | Nr artykułu | Liczba | Nazwa |
|------|-------------|--------|---|
| 1 | GT502 | 1 | Dolna płytką tnącą (GT804-GT816/GT834) |
| 2 | GT501 | 1 | Górna płytką tnącą (GT804/GT806/GT834) |
| | GT505 | 1 | Górna płytką tnącą (GT814/GT816) |
| 3 | GT610405 | 1 | Nakrętka radełkowa |
| 4 | GT367205 | 1 | Śruba regulacyjna |
| 6 | TA010017 | 2 | Śruba |
| 7 | GT367201 | 1 | Element oscylujący |
| 8 | GT610304 | 1 | Kłoczek oscylujący |
| 9 | GT610010 | 2 | Śruba zaciskowa |
| 10 | GT367202 | 6 | Płytką sprężynowa |
| 11 | GT367812 | 1 | Koło zębate czołowe z wałkiem mimośrodowym |
| 15 | TA008295 | 2 | Wypustka prowadząca |
| 16 | GT367801 | 1 | Obudowa głowicy strzyżącej |
| 17 | TA005091 | 2 | Śruba |
| 18 | GT367802 | 1 | Element dystansowy, lewy |
| 19 | GT367803 | 1 | Element dystansowy, prawy |
| 20 | TA007765 | 1 | Śruba z łbem stożkowym płaskim |
| 25 | GT610307 | 1 | Mostek sprężynujący |
| 26 | GT367207 | 1 | Śruba mocująca |
| 27 | GT367804 | 1 | Element oscylujący, zamontowany |
| 35 | TA009222 | 1 | Śrubokręt |
| 36 | GT800249 | 1 | Włłącznik/wyłłącznik (z diodą) |
| 37 | GT800804 | 1 | Filtr powietrza (niebieski) Econom CL |
| 38 | GT800844 | 1 | Filtr powietrza (bordowy) Econom CL Equipe |
| 39 | GT801 | 1 | Akumulator litowo-jonowy |
| 40 | GT803 | 1 | Ładowarka |
| a | - | 1 | Punkt smarowania olejem akumulatorowej maszynki do strzyżenia |
| b | - | 1 | Końcówka elementu oscylującego |
| c | - | 1 | Otwory obu płytek tnących |
| d | - | 1 | Wskaźnik poziomu naładowania akumulatora litowo-jonowego |
| e | - | 1 | Przycisk akumulatora litowo- jonowego |
| f | - | 1 | Blokada akumulatora |

| Poz. | Nr artykułu | Liczba | Nazwa |
|------|-----------------|--------|--|
| g | GT800/ GT810 | 1 | Akumulatorowa maszynka do strzyżenia |
| - | GT604 | 1 | Specjalny olej do głowicy strzyżącej i płytek tnących |
| | GT605 | 1 | Smar przekładniowy (w tubce) |

Oznaczenia na produkcie

| | |
|---|--|
|  | Uwaga, ogólny symbol ostrzeżenia Uwaga, przestrzegać dokumentacji dołączonej do produktu |
|  | Oznakowanie urządzeń elektrycznych i elektronicznych wg dyrektywy 2012/19/UE (WEEE), patrz Utylizacja |

Spis treści

| | | |
|------|---|-----|
| 1. | Bezpieczne posługiwanie się urządzeniem..... | 137 |
| 2. | Opis urządzenia | 137 |
| 2.1 | Zakres dostawy | 137 |
| 2.2 | Komponenty niezbędne do eksploatacji urządzenia | 137 |
| 2.3 | Przeznaczenie..... | 138 |
| 2.4 | Zasada działania..... | 138 |
| 3. | Przygotowanie | 138 |
| 4. | Praca z użyciem akumulatorowej maszynki do strzyżenia, ładowarki i akumulatora litowo-jonowego | 138 |
| 4.1 | Czynności przygotowawcze | 138 |
| 4.2 | Kontrola działania..... | 138 |
| 4.3 | Podłączanie ładowarki/ładowanie akumulatora litowo-jonowego..... | 139 |
| 4.4 | Wymiana akumulatora litowo-jonowego | 140 |
| 4.5 | Posługiwanie się głowicą strzyżącą | 141 |
| 4.6 | Przechowywanie..... | 142 |
| 5. | Płytki tnące | 142 |
| 5.1 | Płytki tnące pasujące do głowicy strzyżącej GT367 | 142 |
| 5.2 | Zalecane zestawienia..... | 142 |
| 6. | Przygotowanie | 142 |
| 6.1 | Czyszczenie/dezynfekcja..... | 142 |
| 6.2 | Kontrola i testowanie | 143 |
| 7. | Konserwacja | 143 |
| 8. | Wykrywanie i usuwanie usterek..... | 143 |
| 8.1 | Akumulatorowa maszynka do strzyżenia Econom CL/Econom CL Equipe/Econom CL Fitter..... | 143 |
| 8.2 | Ładowarka i akumulator litowo-jonowy | 144 |
| 9. | Serwis techniczny | 145 |
| 10. | Aksesoria/części zamienne..... | 145 |
| 11. | Dane techniczne..... | 146 |
| 11.1 | Akumulatorowa maszynka do strzyżenia Econom CL/Econom CL Equipe/Econom CL Fitter..... | 146 |
| 11.2 | Ładowarka..... | 146 |
| 11.3 | Akumulator litowo-jonowy..... | 146 |
| 11.4 | Deklaracja zgodności | 146 |
| 12. | Utylizacja..... | 146 |
| 12.1 | Tylko kraje UE..... | 146 |
| 12.2 | Akumulator litowo-jonowy..... | 146 |
| 13. | 2 lata gwarancji | 147 |



1. Bezpieczne posługiwanie się urządzeniem



Zagrożenie życia wskutek porażenia prądem!

- **Nie otwierać produktu**
- **Produkt przyłączać wyłącznie do sieci, korzystając z przewodu PE.**
- Przed użyciem produktu sprawdzić poprawność działania i stan urządzenia.
- Ładowarkę i akumulatory litowo-jonowe przechowywać w temperaturze pokojowej.
- Nie zamaczać ładowarki i akumulatorów litowo-jonowych.
- Naładować akumulator litowo-jonowy przed pierwszym użyciem.
- Aby uniknąć szkód spowodowanych przez niewłaściwe złożenie lub użytkowanie i nie ryzykować utraty rękojmi i gwarancji:
 - Używać produktu wyłącznie zgodnie z niniejszą instrukcją użycia.
 - Przestrzegać przepisów bezpieczeństwa i utrzymania w stanie sprawności.
 - Zestawiać wzajemnie tylko wyroby firmy Aesculap.
- Instrukcję obsługi należy przechowywać w miejscu dostępnym dla osoby stosującej urządzenie.

- Przestrzegać obowiązujących norm.
- Upewnić się, czy instalacja elektryczna w pomieszczeniu spełnia standardy IEC.
- Urządzenie odłączać od sieci przez wyciągnięcie wtyczki przyrządowej – nie ciągnąć za kabel.
- Produktu nie wolno stosować w strefach zagrożenia wybuchem.
- Nie używać uszkodzonego lub zepsutego produktu. Uszkodzony produkt należy natychmiast wysortować.

2. Opis urządzenia

2.1 Zakres dostawy

| Nr artykułu | Nazwa |
|-------------------------------------|---|
| GT800 GT810 GT834 | Akumulatorowa maszynka do strzyżenia Econom CL, Econom CL Equipe lub Econom CL Fitter |
| GT801 | Akumulator litowo-jonowy |
| GT803 | Ładowarka |
| patrz Akcesoria/ części zamienne | Przewód sieciowy (z wtyczką przyrządową) |
| TA013895 | Instrukcja użycia |
| GT604 | Butelka z olejem |

2.2 Komponenty niezbędne do eksploatacji urządzenia

- Akumulatorowa maszynka do strzyżenia Econom CL/ Econom CL Equipe/Econom CL Fitter
- Ładowarka
- Przewód sieciowy (z wtyczką przyrządową)
- Akumulator litowo-jonowy

Maszynka do strzyżenia sierści bydłowej i końskiej Econom CL/Econom CL Equipe/Econom CL Fitter

2.3 Przeznaczenie

Akumulatorowa maszynka do strzyżenia Econom CL/ Econom CL Equipe/Econom CL Fitter

Akumulatorowa maszynka do strzyżenia Econom CL/Econom CL Equipe/
Econom CL Fitter jest przeznaczona do strzyżenia sierści dużych zwierząt,
takich jak krowy, konie i duże psy.

Ładowarka GT803/akumulator litowo-jonowy GT801

Ładowarka GT803 jest stosowana do ładowania akumulatora litowo-
jonowego GT801.

2.4 Zasada działania

Akumulatorowa maszynka do strzyżenia Econom CL/ Econom CL Equipe/Econom CL Fitter

Akumulatorową maszynkę do strzyżenia Econom CL/Econom CL Equipe/
Econom CL Fitter włącza się i wyłącza za pomocą włącznika/
wyłącznika 36.

Wskazówka

*Aby uniknąć przypadkowego włączenia lub wyłączenia maszyny,
włącznik/wyłącznik reaguje dopiero po naciśnięciu trwającym >0,5
sekundy.*

Ładowarka GT803/akumulator litowo-jonowy GT801

Ładowarka GT803 została zaprojektowana dla zakresu napięć od 100 V do
240 V i od 50 Hz do 60 Hz.

W celu uzyskania stanu gotowości do pracy ładowarkę GT803 należy
podłączyć do sieci elektrycznej za pomocą kabla zasilającego.

Ładowarka GT803 posiada jedno gniazdo ładowania.

Z chwilą włożenia akumulatora litowo-jonowego do gniazda ładowania
automatycznie rozpoczyna się proces ładowania.

Czas ładowania jest zależny od stopnia rozładowania i pojemności
akumulatora litowo-jonowego.

Zasada ładowania

Akumulatory litowo-jonowe są ładowane stałymi impulsami prądu.

Stan naładowania akumulatora litowo-jonowego jest nadzorowany przez
cały czas ładowania. Kontrola krzywej ładowania gwarantuje naładowanie
bez przedładowania na poziomie 100 %.

Dodatkowo nadzorowane są temperatura akumulatora i czas ładowania.

Wskaźnik poziomu naładowania **d** akumulatora litowo-jonowego składa
się z 5 diod. Każda dioda symbolizuje 20 % pojemności ładowania. Jeżeli
trwa ładowanie akumulatora, miga dioda danego stanu naładowania.
Jeżeli przez cały czas świecą wszystkie diody, oznacza to, że akumulator
jest w pełni naładowany.

Czas ładowania

Po osiągnięciu maksymalnego czasu ładowania proces ładowania zostanie
przerwany. Czas ładowania wynosi ok. 70 min.

3. Przygotowanie

Jeśli poniższe zalecenia nie będą przestrzegane, to firma
Aesculap

ponosi odpowiedzialności za sprawność urządzenia.

- Podczas montażu i eksploatacji produktu należy przestrzegać:
 - krajowych przepisów dotyczących instalacji i użytkowania,
 - krajowych przepisów dotyczących ochrony przeciwpożarowej i
przeciwwybuchowej,
 - wskazówek dotyczących stosowania, a wynikających z przepisów IEC/
VDE.

4. Praca z użyciem akumulatorowej maszynki do strzyżenia, ładowarki i akumulatora litowo-jonowego

4.1 Czynności przygotowawcze

Podłączanie wyposażenia

Kombinacje dotyczące elementów wyposażenia, których nie wymieniono
w instrukcji obsługi, mogą być stosowane tylko wówczas, gdy są
przeznaczone do danego zastosowania. Charakterystyka wydajnościowa
oraz wymagania dotyczące bezpieczeństwa nie mogą być niekorzystnie
zmienione.

4.2 Kontrola działania

Akumulatorowa maszynka do strzyżenia Econom CL/ Econom CL Equipe/Econom CL Fitter

- Skontrolować wzrokowo.
- Upewnić się, że filtr powietrza 37/38 jest prawidłowo osadzony, patrz
Rys. G.
- Wsunąć akumulator litowo-jonowy 39 do komory maszyny i
zablokować go.
- Sprawdzić stan naładowania akumulatora: Nacisnąć przycisk **e**,
patrz Rys. F.
- Wskaźnik poziomu naładowania **d** wskazuje poziom naładowania.

Wskazówka

*Aby zapobiec rozładowywaniu się akumulatora litowo-jonowego, gdy
maszynka nie jest używana, połączenie elektryczne akumulatora ze
sterowaniem akumulatorowej maszyny do strzyżenia zostaje
odłączone po upływie 1 godziny.*

- Wznawianie pracy akumulatora litowo-jonowego 39: Nacisnąć
przycisk **e**, patrz Rys. F.
Wszystkie diody wskaźnika poziomu naładowania **d** świecą.



Ładowarka/akumulator litowo-jonowy

- Skontrolować wzrokowo.
- Przed podłączeniem produktu do sieci zasilania elektrycznego:
 - Sprawdzić, czy przewód zasilający nie jest uszkodzony.
 - Produkt należy zbadać pod kątem możliwych uszkodzeń (np. czy styki gniazda ładowarki nie są wygięte).
- Podłączyć przewód sieciowy do gniazda w stacji ładowania.
- Wtyczkę sieciową włożyć do gniazka sieci elektrycznej.
- Włożyć akumulator litowo-jonowy **39** do gniazda ładowania i naładować go, patrz Rys. F.

4.3 Podłączanie ładowarki/ładowanie akumulatora litowo-jonowego



OSTRZEŻENIE

Niebezpieczeństwo pożaru w razie wystąpienia zwarcia biegunów przez płyny lub części metalowe!

- Nie należy zwierać akumulatora litowo-jonowego.



OSTRZEŻENIE

Niebezpieczeństwo zranienia przez uszkodzony przewód sieciowy!

- Przed rozpoczęciem ładowania należy sprawdzić, czy przewód sieciowy nie jest uszkodzony.
- Wymianę uszkodzonego przewodu sieciowego należy zlecić producentowi.



OSTRZEŻENIE

Niebezpieczeństwo zranienia lub spowodowania szkód materialnych przez uszkodzony akumulator litowo-jonowy!

- Przed rozpoczęciem ładowania należy sprawdzić, czy akumulator litowo-jonowy nie jest uszkodzony.
- Nie należy używać ani ładować uszkodzonego akumulatora litowo-jonowego.



PRZESTROGA

Dłuższe przechowywanie rozładowanego akumulatora litowo-jonowego powoduje utratę ich pojemności/wydajności!

- W razie dłuższego przechowywania akumulator litowo-jonowy należy magazynować w stanie całkowicie naładowanym i raz w miesiącu doładowywać.



PRZESTROGA

Włożenie niewłaściwego akumulatora litowo-jonowego do gniazda ładowarki grozi zniszczeniem produktu, gniazda ładowarki lub akumulatora!

- Akumulator litowo-jonowy wkładać tylko do przewidzianego dla niego gniazda.

Wskazówka

Urządzenie może być używane przez dzieci powyżej 8 roku życia oraz osoby z ograniczonymi zdolnościami ruchowymi, czuciowymi lub umysłowymi bądź nieposiadające doświadczenia i wiedzy, jeżeli pozostają one pod nadzorem osoby odpowiedzialnej za ich bezpieczeństwo lub otrzymały od niej wskazówki dotyczące bezpiecznego użytkowania urządzenia i rozumieją niebezpieczeństwo związane z użytkowaniem urządzenia.

- Nie zezwalać dzieciom na zabawę urządzeniem.
- Prace związane z czyszczeniem i konserwacją ładowarki nie powinny być wykonywane przez dzieci bez nadzoru.

Wskazówka

Akumulator litowo-jonowy nagrzewa się podczas ładowania.

Wskazówka

Gdy ładowarka nie jest używana, należy odłączyć jej przewód sieciowy od gniazda zasilającego.

- Do ładowania akumulatora litowo-jonowego stosować tylko ładowarkę GT803 marki Aesculap.
 - Podłączanie ładowarki **40**: Podłączyć wtyczkę przyrządową przewodu sieciowego do ładowarki.
 - Wtyczkę sieciową przewodu sieciowego podłączyć do gniazda zasilającego.
 - Włożyć akumulator litowo-jonowy **39** do gniazda ładowania i naładować go, patrz Rys. F.
- Diody wskaźnika poziomu naładowania d akumulatora litowo-jonowego migają w zależności od aktualnego stanu naładowania. Jeżeli przez cały czas świecą wszystkie diody, oznacza to, że akumulator jest w pełni naładowany.*

Maszynka do strzyżenia sierści bydłowej i końskiej Econom CL/Econom CL Equipe/Econom CL Fitter

4.4 Wymiana akumulatora litowo-jonowego

- Ustawioną w dół akumulatorową maszynkę do strzyżenia **g** przytrzymać za głowicę strzygącą tak, aby akumulator litowo-jonowy **39** nie wypadł podczas wyciągania, patrz Rys. 1.
- Kciukami zwolnić blokadę akumulatora **f**.



Rys. 1

- Wyciągnąć akumulator litowo-jonowy **39**, naładować i/lub wsunąć naładowany zapasowy akumulator litowo-jonowy GT801 do

akumulatorowej maszynki do strzyżenia **g**, patrz Rys. 2.



Rys. 2

- Zabezpieczyć akumulator litowo-jonowy **39** za pomocą blokady **f**, patrz Rys. 3.

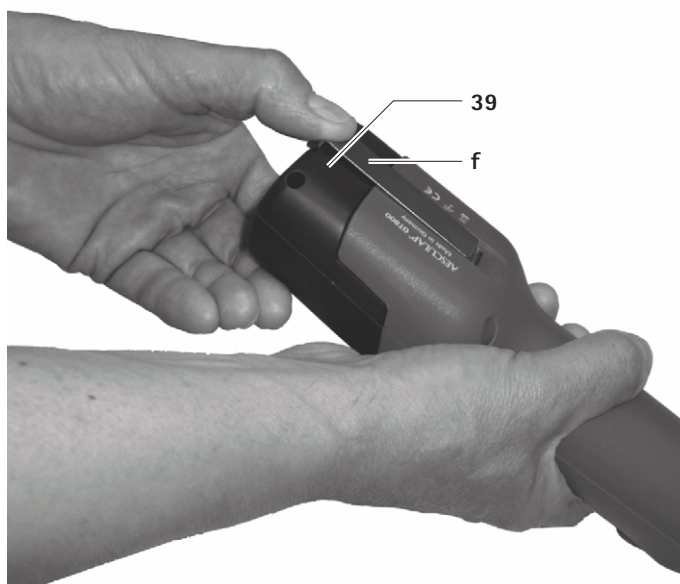

Rys. 3



4.5 Posługiwanie się głowicą strzygącą

Oliwienie głowicy strzygącej



Uszkodzenie maszyny do strzyżenia lub głowicy strzygącej na skutek użycia niewłaściwego oleju!

- Głowicę strzygącą oliwić tylko wówczas, gdy maszyna pracuje.
- Nie umieszczać maszyny ani głowicy strzygącej w cieczach.
- Używać wyłącznie lekkiego oleju smarowego GT604.

- Przed użyciem u kolejnego zwierzęcia głowicę strzygącą dokładnie nasmarować przez punkt smarowania olejem **a**, patrz Rys. A.
- Płytki sprężynowe **10** oliwić 2–3 razy dziennie 3–4 kroplami oleju, patrz Rys. C.

Smarowanie koła zębatego



Uszkodzenie maszyny do strzyżenia lub koła zębatego na skutek użycia niewłaściwego środka smarnego!

- Używać wyłącznie smaru do przekładni GT605.
- Koło zębate smarować 1–2 razy w sezonie strzyżenia.

- Odblokować i wyjąć akumulator litowo-jonowy **39**.
- Wykręcić obie śruby **6**, patrz Rys. B.
- Ustawić się na wprost głowicy strzygącej, obrócić ją o ok. 15° w lewo i zdjąć z obudowy silnika.
- Nanieść ok. 1 cm smaru na dwa przeciwległe miejsca na kole zębatym **11**, patrz Rys. C.
- Ostrożnie założyć głowicę strzygącą na silnik. Zwrócić przy tym uwagę, aby nakładać głowicę strzygącą przekręconą w lewo o ok. 15° oraz aby dolny nosek wszedł w rowek w obudowie silnika.

Wymiana płytek tnących

- Odblokować i wyjąć akumulator litowo-jonowy **39**.
- Odkręcić nakrętkę radełkowaną **3** i śrubę regulacyjną **4** wykręcić o około 2 obroty, patrz Rys. A.
- Odkręcić obie śruby zaciskowe **9**, ściągnąć dolną płytkę tnącą **1** do przodu i zdjąć górną płytkę tnącą **2**, patrz Rys. D i Rys. E.
- Przed założeniem górnej płytki tnącej **2** zwrócić uwagę, by klocek oscylujący **8** znajdował się w przewidzianym do niego wycięciu elementu oscylującego **7**, patrz Rys. E.
- Założyć górną płytkę tnącą **2**. Upewnić się, że obie końcówki **b** elementu oscylującego **7** wchodzą dokładnie w otwory **c** górnej płytki tnącej **2**, patrz Rys. D.
- Dolną płytkę tnącą **1** wsunąć pod łbami śrub zaciskowych **9** do oporu na obudowę głowicy strzygącej i dokręcić obie śruby zaciskowe **9**.
- Wkręcić śrubę regulacyjną **4**, aż obie płytki tnące zostaną lekko dociśnięte, patrz Rys. A.

Ustawianie docisku płytek

Wskazówka

Ustawienia docisku płytek należy dokonać, gdy maszyna pracuje, ale bez narzędzi pomocniczych.

Wskazówka

Zbyt silny docisk płytek tnących powoduje ich silne nagrzewanie i większe zużycie.

- Najpierw odkręcić nakrętkę radełkowaną **3** i ostrożnie wykręcić śrubę regulacyjną **4**, aż górna płytka tnąca **2** przestanie dociskać do dolnej płytki tnącej **1** (delikatne odgłosy pracy), patrz Rys. A.
- Wkręcić śrubę regulacyjną **4** aż do napotkania niewielkiego oporu. Dokręcić jeszcze o około jeden obrót, a następnie dokręcić nakrętkę radełkowaną **3**.

Czyszczenie głowicy strzygącej

- Głowicę strzygącą należy wyczyścić po kilku dniach strzyżenia lub w razie zabrudzenia.
- Odblokować i wyjąć akumulator litowo-jonowy **39**.
- Wykręcić obie śruby **6**, patrz Rys. B.
- Ustawić się na wprost głowicy strzygącej, obrócić ją o ok. 15° w lewo i zdjąć z obudowy silnika.
- Zdejmowanie płytek tnących, patrz Wymiana płytek tnących.
- Wnętrze głowicy strzygącej oraz inne pojedyncze części należy dokładnie czyścić za pomocą szczoteczki lub pędzelka.
- Wkładanie i przykręcania płytek tnących, patrz Wymiana płytek tnących.
- Smarowanie koła zębatego, patrz Smarowanie koła zębatego.
- Ostrożnie założyć głowicę strzygącą na silnik. Zwrócić przy tym uwagę, aby nakładać głowicę strzygącą przekręconą w lewo o ok. 15° oraz aby dolny nosek wszedł w rowek w obudowie silnika.
- Oliwienie głowicy strzygącej, patrz Oliwienie głowicy strzygącej.

Czyszczenie filtra powietrza

- Filtr powietrza **37/38** należy czyścić raz dziennie lub w razie zabrudzenia.
- Zdjąć filtr powietrza **37/38** z akumulatorowej maszyny do strzyżenia, patrz Rys. G.
- Filtr powietrza **37/38** dokładnie wyczyścić szczotką w ciepłej wodzie.
- Wysuszyć filtr powietrza **37/38**.
- Wyczyścić akumulatorową maszynkę do strzyżenia.
- Nałożyć filtr powietrza **37/38** na akumulatorową maszynkę do strzyżenia.

Ostrzenie płytek tnących

- W sprawie ostrzenia płytek tnących należy zwrócić się do serwisu technicznego, patrz Serwis techniczny.

Maszynka do strzyżenia sierści bydłowej i końskiej Econom CL/Econom CL Equipe/Econom CL Fitter

4.6 Przechowywanie

- Przed przechowywaniem dokładnie wyczyścić maszynkę do strzyżenia i płytki tnące, patrz Przygotowanie.
- Maszynkę do strzyżenia przechowywać w suchym, ciemnym i czystym miejscu.

5. Płytki tnące

5.1 Płytki tnące pasujące do głowicy strzygącej GT367

| Nr artykułu | Nazwa |
|-------------|--|
| GT501 | Górna płytka tnąca z 15 zębami |
| GT502 | Dolna płytka tnąca z 31 zębami, wysokość cięcia 3 mm |
| GT503 | Górna płytka tnąca z 17 zębami |
| GT504 | Dolna płytka tnąca z 18 zębami, wysokość cięcia 3 mm |
| GT505 | Górna płytka tnąca z 23 zębami |
| GT506 | Dolna płytka tnąca z 23 zębami, wysokość cięcia 3 mm |
| GT508 | Dolna płytka tnąca z 51 zębami, wysokość cięcia 1 mm |
| GT510 | jak GT506, ale wysokość cięcia wynosi 5 mm |
| GT511 | jak GT502, ale wysokość cięcia wynosi 1 mm |

5.2 Zalecane zestawienia

| Zestawienie | Płytki górna/dolna | Przeznaczenie |
|----------------------------|--------------------|---|
| zęby ciasno rozmieszczone | GT501/GT502 | Bydło i konie (wersja standardowa GT474 i GT367) |
| | GT501/GT511 | Strzyżenie przemysłowe |
| | GT505/GT508 | (np. strzyżenie futra) |
| zęby średnio rozmieszczone | GT505/GT506 | Bydło, psy i kozy |
| | GT505/GT510 | Psy i kozy |
| zęby rzadko rozmieszczone | GT503/GT504 | Bydło, owce o delikatnej wełnie i pojedyncze owce |

6. Przygotowanie

6.1 Czyszczenie/dezynfekcja



Niebezpieczeństwo porażenia prądem i powstania pożaru!

- Przed czyszczeniem:
 - Wyciągnąć wtyczkę ładowarki z gniazda sieciowego.
 - Odblokować akumulator litowo-jonowy i wyjąć go z akumulatorowej maszyny do strzyżenia.
- Nie stosować łatwopalnych i wybuchowych środków czyszczących i dezynfekujących.
- Upewnić się, że płyny nie przedostały się do wnętrza produktu.



Mycie maszynowe/dezynfekcja grozi uszkodzeniem produktu!

- Produkt należy myć i dezynfekować wyłącznie ręcznie!
- Nigdy nie sterylizować produktu.



Zastosowanie niewłaściwych środków czyszczących/dezynfekcyjnych może doprowadzić do uszkodzenia produktu!

- Do czyszczenia powierzchni stosować tylko środki czyszczące/dezynfekcyjne dopuszczonego typu, zgodnie z zaleceniami ich producenta.
- Nigdy nie wkładać produktu do wody lub do płynu myjącego.
- Nie wlewać płynów do gniazd ładowarki.
- Z największą starannością czyścić styki gniazda ładowarki.

- Obudowę produktu wycierać niepozostawiającą kłaczek ściereczką nawilżoną dostępnym w handlu środkiem do dezynfekcji.
- W razie potrzeby po upływie czasu oddziaływania resztki środka myjącego i dezynfekcyjnego zmyć za pomocą zwilżonej wodą, niepozostawiającą kłaczek ściereczki.
- Do osuszenia używać suchych, niepozostawiających kłaczek ściereczek.
- Styki w gniazdach ładowarki czyścić patyczkiem kosmetycznym i izopropanolem lub alkoholem etylowym. Nie stosować środków chemicznych wywołujących korozję.
- W razie potrzeby czyszczenie/dezynfekcję należy powtórzyć.



6.2 Kontrola i testowanie

- Ostudzić produkt do temperatury pokojowej.
- Każdorazowo po zakończeniu czyszczenia i dezynfekcji sprawdzić produkt pod kątem: czystości, prawidłowości działania i obecności uszkodzeń.
- Sprawdzić, czy produkt podczas pracy nie wydaje nieoczekiwanych odgłosów, nie nagrzewa się nadmiernie ani nie drga zbyt silnie.
- Sprawdzić, czy ostrza głowicy strzygącej nie są uszkodzone, odłamane lub tępe.
- Uszkodzony produkt należy natychmiast wysortować.

7. Konserwacja

Aby zapewnić bezawaryjną pracę, firma Aesculap zaleca konserwację **co najmniej raz do roku**.

8. Wykrywanie i usuwanie usterek

8.1 Akumulatorowa maszynka do strzyżenia Econom CL/Econom CL Equipe/Econom CL Fitter

| Usterka | Rozpoznanie | Przyczyna | Sposób usunięcia |
|---|---|---|--|
| Akumulatorowa maszynka do strzyżenia nie włącza się | - | Akumulator litowo-jonowy nieaktywny | Nacisnąć przycisk e na akumulatorze litowo-jonowym |
| | Dioda włącznika/wyłącznika 36 miga z częstotliwością dwa razy na sekundę | Akumulator litowo-jonowy nie jest naładowany | Naładować akumulator litowo-jonowy |
| | - | Akumulator litowo-jonowy uszkodzony | Włożyć nowy akumulator litowo-jonowy |
| | - | Akumulator litowo-jonowy nie jest włożony | Włożyć akumulator litowo-jonowy |
| Akumulatorowa maszynka do strzyżenia przerywa pracę | - | Akumulator litowo-jonowy wyłączony przez wyłącznik automatyczny | Wyłączyć i ponownie włączyć akumulatorową maszynkę do strzyżenia |
| | - | Akumulator litowo-jonowy jest rozładowany | Włożyć nowy akumulator litowo-jonowy |

Maszynka do strzyżenia sierści bydłowej i końskiej Econom CL/Econom CL Equipe/Econom CL Fitter

8.2 Ładowarka i akumulator litowo-jonowy

| Usterka | Rozpoznanie | Przyczyna | Sposób usunięcia |
|---|---|---|---|
| Ładowarka nie działa | Wskaźnik diodowy akumulatora nie świeci | Nie podłączony przewód zasilający | Włożyć przewód zasilający do gniazda zasilania w ładowarce i do gniazda elektrycznego |
| | Akumulator litowo-jonowy nie jest naładowany | Uszkodzenie przewodu zasilającego | Wymienić przewód zasilający |
| Akumulator litowo-jonowy uszkodzony | | Zlecić naprawę akumulatora litowo-jonowego w serwisie producenta, patrz Serwis techniczny | |
| Akumulator litowo-jonowy nie ładuje się | Akumulator litowo-jonowy włożony, ale nie świeci wskaźnik poziomu naładowania | Zanieczyszczone styki ładowarki | Oczyścić styki w gnieździe ładowarki, patrz Przygotowanie |
| | - | Uszkodzone styki ładowarki | Oddać ładowarkę do naprawy w serwisie producenta, patrz Serwis techniczny |
| | - | Akumulator litowo-jonowy uszkodzony | Zlecić naprawę akumulatora litowo-jonowego w serwisie producenta, patrz Serwis techniczny |
| | - | Ładowarka uszkodzona | Oddać ładowarkę do naprawy w serwisie producenta, patrz Serwis techniczny |
| | - | Podczas ładowania wykryto zbyt wysoką temperaturę akumulatora litowo-jonowego | Wyciągnąć akumulator litowo-jonowy z gniazda, ochłodzić i ponownie rozpocząć proces ładowania |
| | - | Usterka podczas ładowania lub uszkodzony akumulator litowo-jonowy | Wyjąć akumulator litowo-jonowy z gniazda i ponownie rozpocząć proces ładowania |
| | | | W przypadku ponownej usterki: Zlecić naprawę akumulatora litowo-jonowego w serwisie producenta, patrz Serwis techniczny |



9. Serwis techniczny



OSTRZEŻENIE

Ryzyko odniesienia obrażeń ciała lub niewłaściwego działania!

➤ Wprowadzanie zmian konstrukcyjnych do produktu jest zabronione.

Wprowadzanie zmian konstrukcyjnych w urządzeniach medycznych może skutkować utratą roszczeń z tytułu gwarancji lub rękojmi, jak również ewentualnych atestów.

Adresy punktów serwisowych

Albert Kerbl GmbH
Felizenzell 9
84428 Buchbach / Germany
Phone: +49 (0) 8086 933-100
Fax: +49 (0) 8086 933-500
E-Mail: info@kerbl.com
www.kerbl.com

Adresy pozostałych punktów serwisowych można uzyskać pod powyższym adresem.

10. Akcesoria/części zamienne

| Nr artykułu | Nazwa | Wersja | Przewód sieciowy lub zasilacz | Akumulator litowo-jonowy | Stacja ładowania, kompletna | Osprzęt |
|-------------|------------------|-----------------------------|--|--------------------------|-----------------------------|---|
| GT806 | Econom CL | Europa poza Wielką Brytanią | TA012170 płaska wtyczka europejska, czarna, L=1,8 m | GT801 | GT803 | GT604 Specjalny olej do płytek tnących i głowicy strzygącej GT605 Smar przekładniowy (w tubce) |
| GT816 | Econom CL Equipe | | | | | |
| GT834 | Econom CL Fitter | | | | | |
| GT806G | Econom CL | Wielka Brytania | TA012169 wtyczka GB, czarna, L=1,8 m | | | |
| GT816G | Econom CL Equipe | | | | | |
| GT834G | Econom CL Fitter | | | | | |
| GT806K | Econom CL | USA | TA012168 2-wtykowa wtyczka przyrządowa, czarna, L=1,8 m | | | |
| GT816K | Econom CL Equipe | | | | | |
| GT834K | Econom CL Fitter | | | | | |
| GT806A | Econom CL | Australia | TA013657 2-wtykowa wtyczka przyrządowa, czarna, L=1,8 m | | | |
| GT816A | Econom CL Equipe | | | | | |
| GT834A | Econom CL Fitter | | | | | |

Maszynka do strzyżenia sierści bydłowej i końskiej Econom CL/Econom CL Equipe/Econom CL Fitter

11. Dane techniczne

11.1 Akumulatorowa maszynka do strzyżenia Econom CL/
Econom CL Equipe/Econom CL Fitter

| | GT800 Econom CL | GT810 Econom CL Equipe | GT834 Econom CL Fitter |
|---|-------------------------|------------------------------|------------------------------|
| Prędkość skokowa | maks. 2 750 obr./min | maks. 2 250 obr./min | maks. 3 000 obr./min |
| Pracy z akumulatorem litowo-jonowym | ok. 70 min | ok. 80 min | ok. 70 min |
| Napięcie znamionowe | maks. 21,6 V | maks. 21,6 V | maks. 21,6 V |
| Pojemność | maks. 2,6 A | maks. 2,6 A | maks. 2,6 A |
| Masa (z głowicą strzygącą i akumulatorem) | 1 250 g | 1 250 g | 1 250 g |
| Znak kontrolny | TÜV-GS, CE, UL, CSA | TÜV-GS, CE, UL, CSA | CE, UL, CSA |

11.2 Ładowarka

| | GT803 |
|---|---------------------|
| Zakresy napięcia sieciowego (pobór prądu) | 100 V-240 V |
| Częstotliwość | 50 Hz-60 Hz |
| Napięcie ładowania/napięcie wyjściowe | maks. 25,2 V |
| Prąd ładowania/prąd wyjściowy | maks. 2,6 A |
| Masa (z przewodem zasilającym i zasilaczem) | 764 g |
| Znak kontrolny | TÜV-GS, CE, UL, CSA |

11.3 Akumulator litowo-jonowy

| | GT801 |
|---------------------|---------------------|
| Typ akumulatora | Li |
| Napięcie znamionowe | 21,6 V |
| Pojemność | 2,6 Ah |
| Czas ładowania | ok. 70 min |
| Znak kontrolny | TÜV-GS, CE, UL, CSA |

11.4 Deklaracja zgodności



Oświadczamy na własną odpowiedzialność, że niniejszy produkt jest zgodny z następującymi normami lub dokumentami normatywnymi:
2004/108/WE dyrektywa o zgodności elektromagnetycznej:
DIN EN 60335-1
DIN EN 60335-2-8
Bezpieczeństwo urządzeń elektrycznych do użytku domowego i innych celów
– wymagania ogólne
– dla golarok do włosów
Aesculap Suhl GmbH

12. Utylizacja

Narzędzia elektryczne, akcesoria i opakowanie należy przekazać do utylizacji zgodnie z przepisami o ochronie środowiska.

12.1 Tylko kraje UE



Nie należy wyrzucać narzędzi elektrycznych do pojemników na odpady z gospodarstw domowych! Zgodnie z dyrektywą europejską 2012/19/UE w sprawie zużytego sprzętu elektrycznego i elektronicznego oraz właściwymi krajowymi przepisami nieużyteczne narzędzia elektryczne należy gromadzić osobno i przekazać do utylizacji zgodnie z przepisami o ochronie środowiska.

12.2 Akumulator litowo-jonowy

Nie wyrzucać akumulatorów litowo-jonowych do pojemników na odpady z gospodarstw domowych, do ognia ani wody. Uszkodzone lub zużyte akumulatory litowo-jonowe zgodnie z dyrektywą 2006/66/UE należy gromadzić, poddać recyklingowi lub zutylizować zgodnie z przepisami o ochronie środowiska.



13. 2 lata gwarancji

Szanowni Klienci,

dziękujemy za wybór produktu naszej firmy.

Marka Aesculap do wielu dziesięcioleci symbolizuje sprawdzoną jakość oraz pierwszorzędny serwis. Naszym Klientom oferujemy innowacyjne i wydajne produkty. Aesculap wytwarza wysokiej klasy produkty i gwarantuje użycie wysokogatunkowych materiałów oraz staranne wykonanie. Jednocześnie zwracamy uwagę, że nie odpowiadamy za wady fizyczne naszych produktów, jeżeli powstają one w wyniku nieprawidłowego użycia, normalnego zużycia bądź stosowania nieodpowiednich lub niesprawnych produktów obcych producentów.

Z odpowiedzialności producenta wyłączone są także wady fizyczne, które nie wpływają bądź wpływają jedynie nieznacznie na wartość lub działanie produktu.



W ramach naszego świadczenia gwarancyjnego zastrzegamy sobie prawo do naprawy lub wymiany produktu.

動物用バリカン Econom CL/Econom CL Equipe/Econom CL Fitter

概要

| 位置 | 商品番号 | 個数 | 名称 |
|----|-----------------|----|------------------------------------|
| 1 | GT502 | 1 | 下側カットプレート (GT804-GT816/ GT834) |
| 2 | GT501 | 1 | 上側カットプレート (GT804/GT806/ GT834) |
| | GT505 | 1 | 上側カットプレート (GT814/GT816) |
| 3 | GT610405 | 1 | ロックナット |
| 4 | GT367205 | 1 | 調整用ネジ |
| 6 | TA010017 | 2 | ネジ |
| 7 | GT367201 | 1 | レゾネータ |
| 8 | GT610304 | 1 | レゾネータブロック |
| 9 | GT610010 | 2 | クランプネジ |
| 10 | GT367202 | 6 | 発振スプリングシート |
| 11 | GT367812 | 1 | 偏心シャフト付き平歯車 |
| 15 | TA008295 | 2 | ガイドピン |
| 16 | GT367801 | 1 | 取付け状態のカットヘッドケース |
| 17 | TA005091 | 2 | ネジ |
| 18 | GT367802 | 1 | 左スペーサー |
| 19 | GT367803 | 1 | 右スペーサー |
| 20 | TA007765 | 1 | 皿ビス |
| 25 | GT610307 | 1 | スプリングブリッジ |
| 26 | GT367207 | 1 | 固定ネジ |
| 27 | GT367804 | 1 | 取付け状態のレゾネータ |
| 35 | TA009222 | 1 | ドライバー |
| 36 | GT800249 | 1 | オン / オフスイッチ (LED 付き) |
| 37 | GT800804 | 1 | エアフィルター (青) Econom CL |
| 38 | GT800844 | 1 | エアフィルター (ボルドー) Econom CL Equipe |
| 39 | GT801 | 1 | リチウムイオンバッテリー |
| 40 | GT803 | 1 | チャージャー |
| a | - | 1 | ヘアカッターバッテリー注油箇所 |
| b | - | 1 | レゾネータの先端部 |
| c | - | 1 | 上カットプレートの穴 |
| d | - | 1 | リチウムイオンバッテリー残量表示 |
| e | - | 1 | リチウムイオンバッテリーのボタン |
| f | - | 1 | バッテリーロック |
| g | GT800/ GT810 | 1 | バッテリー駆動ヘアカッター |
| - | GT604 | 1 | カッターヘッドとカットプレート用 スペシャルオイル |
| | GT605 | 1 | ギアボックスグリース (チューブ) |

製品に表示されている記号

| | |
|---|---|
|  | 注意、一般的警告記号 注意、酸公文書に注意 |
|  | 欧州指令 2012/19/EU (WEEE) 準拠による電気電 子機器の標識、廃棄処分を参照 |

目次

| | |
|--|-----|
| 1. 安全な取り扱い..... | 149 |
| 2. 装置の説明..... | 149 |
| 2.1 納品内容..... | 149 |
| 2.2 使用のために必要な部品..... | 149 |
| 2.3 使用目的..... | 150 |
| 2.4 機能概要..... | 150 |
| 3. 準備..... | 150 |
| 4. 充電式ヘアカッター、チャージャー、 リチウムイオンバッテリーの使い方 | 150 |
| 4.1 準備..... | 150 |
| 4.2 機能の確認..... | 150 |
| 4.3 チャージャーを接続 / リチウムイオンバッテリーを充 電する | 151 |
| 4.4 リチウムイオンバッテリーの交換..... | 151 |
| 4.5 カッターヘッドの取扱い..... | 152 |
| 4.6 保管..... | 153 |
| 5. カットプレート..... | 153 |
| 5.1 カッターヘッド GT367 用カットプレート..... | 153 |
| 5.2 推奨される組合せ..... | 153 |
| 6. 再生処理..... | 154 |
| 6.1 洗浄 / 消毒..... | 154 |
| 6.2 点検と確認..... | 154 |
| 7. メンテナンス..... | 154 |
| 8. トラブルシューティング..... | 155 |
| 8.1 充電式ヘアカッター Econom CL/Econom CL Equipe/ Econom CL Fitter | 155 |
| 8.2 チャージャーとリチウムイオンバッテリー..... | 156 |
| 9. テクニカルサービス..... | 157 |
| 10. アクセサリー / 交換部品..... | 158 |
| 11. 仕様..... | 159 |
| 11.1 充電式ヘアカッター Econom CL/Econom CL Equipe/ Econom CL Fitter | 159 |
| 11.2 チャージャー..... | 159 |
| 11.3 リチウムイオンバッテリー..... | 159 |
| 11.4 準拠性宣言..... | 159 |
| 12. 廃棄処分..... | 159 |
| 12.1 EU のみ該当 | 159 |
| 12.2 リチウムイオンバッテリー..... | 160 |
| 13. 2年保証..... | 160 |



1. 安全な取り扱い



感電による生命の危険！

- 製品を開かないでください。
- 製品はアースのある電源のみと接続してください。
- 製品をご使用になる前に機能することおよび規定通りの状態であることを確認してください。
- チャージャーとリチウムイオンバッテリーは室温で保管してください。
- チャージャーとリチウムイオンバッテリーは乾燥状態に維持してください。
- 初めてご使用になる前にリチウムイオンバッテリーを充電してください。
- 不正な取り外しや運転による損害を防止し、保証および賠償責任を無効にしないために：
 - 製品を本取扱説明書に従ってのみご仕様ください。
 - 安全情報およびメンテナンス上の注意事項を遵守してください。
 - アーセクラップの製品のみ組み合わせられます。
- 取扱説明書はユーザーがすぐ手に取れるように保管してください。

- 適用規格を遵守してください。
- 使用室内の電気設備が IEC 要件に準拠することを確認してください。
- 電力網との接続部は装置のプラグを引き抜いて切断し、決してケーブルを引いて行わないでください。
- 製品を爆発性雰囲気の中で使用しないでください。
- 損傷していたり胡椒している製品を使用しない。損傷している製品は直ちに分別してください。

2. 装置の説明

2.1 納品内容

| 商品番号 | 名称 |
|-----------------|---|
| GT800 GT810 | 充電式ヘアカッター Econom CL、 Econom CL Equipe、 Econom CL Fitter |
| GT801 | リチウムイオンバッテリー |
| GT803 | チャージャー |
| アクセサリ / 交換部品を参照 | 電源ケーブル (装置プラグ付き) |
| TA013895 | 取扱説明書 |
| GT604 | オイルボトル |

2.2 使用のために必要な部品

- ・ 充電式ヘアカッター Econom CL/Econom CL Equipe/Econom CL Fitter
- ・ チャージャー
- ・ 電源ケーブル (装置プラグ付き)
- ・ リチウムイオンバッテリー

動物用バリカン Econom CL/Econom CL Equipe/Econom CL Fitter

2.3 使用目的

充電式ヘアカッター Econom CL/Econom CL Equipe/Econom CL Fitter

充電式ヘアカッター Econom CL/Econom CL Equipe/Econom CL Fitter は牛、馬や大型犬などのヘアカット専用です。

チャージャー GT803/ リチウムイオンバッテリー GT801

チャージャーGT803 はリチウムイオンバッテリーGT801 の充電に使用します。

2.4 機能概要

充電式ヘアカッター Econom CL/Econom CL Equipe/Econom CL Fitter

充電式ヘアカッター Econom CL/Econom CL Equipe/Econom CL Fitter はオン / オフスイッチ **36** で電源を入 / 切を行います。

注意

機械が不慮に電源投入 / 切断されないようにするため、オン / オフスイッチは操作後 0.5 秒以上たってから反応します。

チャージャー GT803/ リチウムイオンバッテリー GT801

チャージャー GT803 は電源電圧範囲 100V ~ 240 V/50 Hz ~ 60 Hz 用です。

使用するにはチャージャー GT803 の電源プラグをコンセントに差し込んでください。

チャージャー GT803 には充電用の穴が 1 個あります。

リチウムイオンバッテリーをチャージステーションに差し込むと充電が自動的に始まります。

充電用穴での充電時間はリチウムイオンバッテリーの容量により異なります。

充電原理

リチウムイオンバッテリーは一定の電流インパルスで充電されます。

リチウムイオンバッテリーの充電状態は充電中に監視されています。充電曲線を監視しているため 100% 充電状態が過剰充電無く確実になっています。

追加的にバッテリーの温度と充電時間も監視されます。

リチウムイオンバッテリーの充電状態表示は 5 個の LED によります。各 LED は充電量 20 % に相当します。バッテリーの充電中は各充電状態の LED が点滅します。すべての LED が連続点灯していればバッテリーはフル充電状態です。

充電時間

最大充電時間に達すると充電は中断されます。充電時間は約 70 分です。

3. 準備

以下の規定に従わない場合は、エースクラップは一切責任を負いません。

- ▶ この製品の据付および使用時には以下のことに従ってください。
 - 国別の設置規定および運用者の規定、
 - 防火・防爆に関する国別規定、
 - ご使用方法は IEC-/VDE の規定に従います。

4. 充電式ヘアカッター、チャージャー、リチウムイオンバッテリーの使い方

4.1 準備

アクセサリを接続する

取扱説明書に記載のないアクセサリの組み合わせは意図されている使用目的のために明示的に決められている場合のみご使用可能です。性能特長ならびに安全要件に不利な影響が及ぶことはできません。

4.2 機能の確認

充電式ヘアカッター Econom CL/Econom CL Equipe/Econom CL Fitter

- ▶ 目視点検を実行してください。
- ▶ エアフィルター **37/38** が正しく嵌っていることに注意してください。図 G 参照。
- ▶ リチウムイオンバッテリー **39** を装置のダクトに入れてロックします。
- ▶ バッテリーの充電状態を確認し、スイッチ **e** を押します。図 F 参照。
- ▶ 充電状態表示 **d** は充電状態を示します。

注意

リチウムイオンバッテリーが製品を使用しないときに放電しないように、リチウムイオンバッテリーと充電式ヘアカッターとの電気接続は 1 時間後に切断されます。

- ▶ リチウムイオンバッテリー **39** を再度有効にし、スイッチ **e** を押します。図 F 参照。
- 充電状態表示 **d** のすべての LED が点灯します。

チャージャー / リチウムイオンバッテリー

- ▶ 目視点検を実行してください。
- ▶ 製品を電力網コンセントに接続する前に：
 - 電源ケーブルが損傷していないか確認します。
 - 製品が損傷していないか確認します (充電用穴の接点の曲がり等)。



- 電源ケーブルをチャージャーの装置プラグに差し込みます。
- 電源プラグを電力網のコンセントに差し込みます。
- リチウムイオンバッテリー **39** をチャージャーの充電穴に差し、充電します。図F参照。

4.3 チャージャーを接続 / リチウムイオンバッテリーを充電する



液体や金属部品 / 片による極のショートによる火災の危険！

- リチウムイオンバッテリーをショートさせない。



電源ケーブルの損傷による負傷の危険があります！

- 電源ケーブルは充電前に損傷していないか確認してください。
- 損傷した電源ケーブルはメーカーに交換させていただきます。



損傷したリチウムイオンバッテリーを使用すると負傷や物損の危険があります！

- リチウムイオンバッテリーは充電前に損傷していないか確認してください。
- 損傷しているリチウムイオンバッテリーを使用 / 充電しないでください。



長期間保管すると放電したリチウムイオンバッテリーの容量 / 性能が損失します！

- リチウムイオンバッテリーを長期間保管するときはフル充電してから保管し、月一回補給充電してください。



充電用穴に種類が異なるバッテリーを繋ぐと製品、充電用穴またはリチウムイオンバッテリーの破損がありえます！

- リチウムイオンバッテリーは専用充電穴に差し込んでください。

注意

チャージャーは8歳以上の子供および使用経験や知識に関する肉体的、知覚的または精神的な能力または障害を持つ人が使用することができます。但し、監督されるまたは装置の安全な使用について指示されたことおよび使用に起因する危険を理解したことが前提条件です。

- 子供にこの装置で遊ばせないでください。
- チャージャーの清掃および保守は子供には監督無く行わないでください。

注意

リチウムイオンバッテリーは充電中に若干暖かくなります。

注意

チャージャーを使用しないときは電源ケーブルをコンセントから抜いてください。

- リチウムイオンバッテリーの充電にエースクラップのチャージャー GT803 のみご使用ください。

- チャージャー **40** を接続します：電源ケーブルのプラグをチャージャーに差し込みます。

- 電源ケーブル5のプラグをコンセントに差し込みます。

- リチウムイオンバッテリー **39** をチャージャーの充電穴に差し込み、充電します。図Fを参照。

リチウムイオンバッテリー充電状態表示 **d** のLEDは現在の充電状態に応じて点滅します。すべてのLEDが連続点灯していればバッテリーはフル充電状態です。

4.4 リチウムイオンバッテリーの交換

- 充電式ヘアカッター **g** のカッターヘッドごと下へ向けて持ち、リチウムイオンバッテリー **39** が緩めたとき落ちないようにします、図1を参照。

- バッテリーロック **f** を親指でロックします。



図1

動物用バリカン Econom CL/Econom CL Equipe/Econom CL Fitter

- リチウムイオンバッテリー **39** を引き抜き、充電するか充電済みのリチウムイオンバッテリー GT801 を充電式ヘアカッター **g** に押し込みます、図 2 を参照。

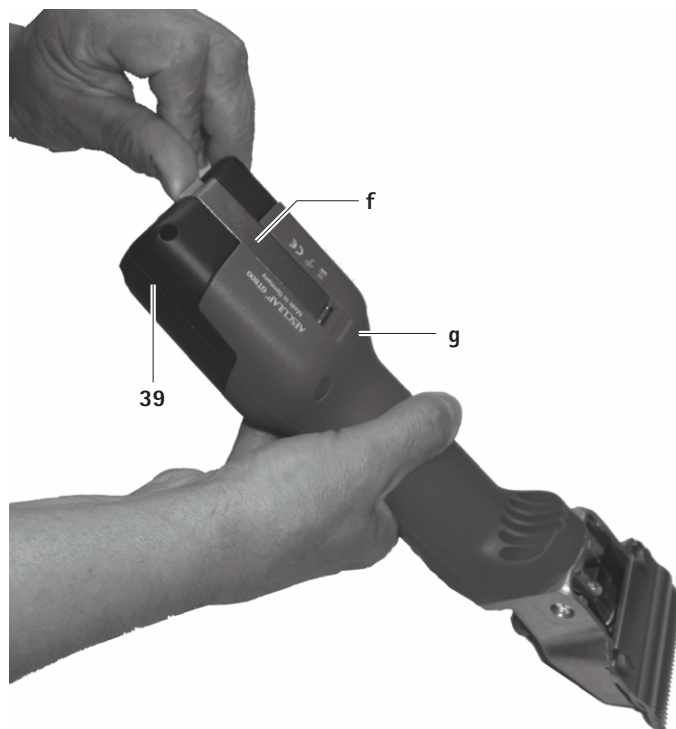

図 2

- リチウムイオンバッテリー **39** をバッテリーロックで **f** ロックします、図 3 を参照。



図 3

4.5 カッターヘッドの取扱い

カッターヘッドの潤滑

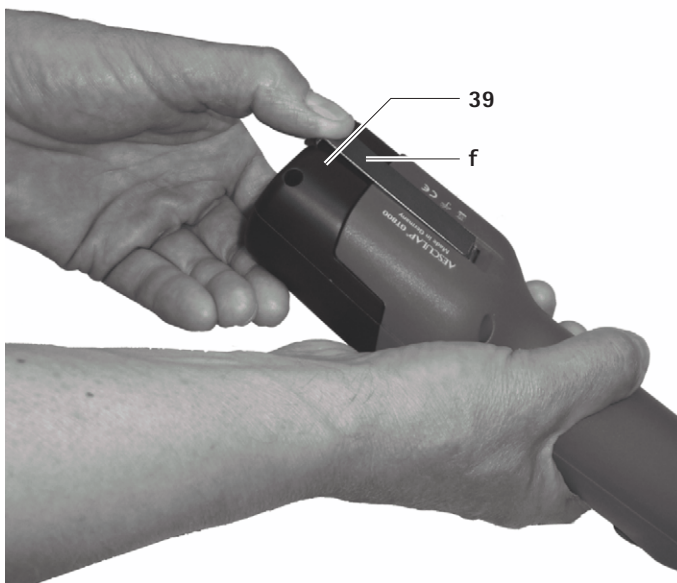

注油が不正な場合はヘアカッターやカッターヘッドの損傷につながります！

- カッターヘッドはカッターを稼働させてのみ注油してください。
- カッターとカッターヘッドを液体に浸けないでください。
- 薄めの潤滑油 GT604 のみご使用下さい。

- カッターヘッドを注油箇所 **a** で一頭ごとに十分注油します。図 A 参照。
- スプリングシート **10** を一日 2~3 回 3~4 滴注油します。図 C を参照。

歯車の潤滑



注油が不正な場合はヘアカッターや歯車の損傷につながります！

- ギアボックスグリース GT605 のみご使用下さい。
- ヘアカットシーズンごとに歯車を 1~2 回潤滑します。

- リチウムイオンバッテリー **39** をアンロックし、取外します。
- 両方のネジ **6** を回して外します。図 B を参照。
- カッターヘッドを見下ろしたときこのヘッドを左へ 15° 回し、モーターケースから取外します。
- 歯車 **11** の対向している箇所に約 1 cm だけグリースを塗ります。図 C を参照。
- カッターヘッドを慎重にモーターに差し込みます。このときカッターヘッドが左へおよそ 15° 回って差し込まれ、下のノーズがモーターケースの溝に嵌ることを確認してください。

カットプレートの交換

- リチウムイオンバッテリー **39** をアンロックし、取外します。
- ロックナット **3** を緩め、調整ネジ **4** を約 2 回回して外します。図 A を参照。
- 両方のクランプネジ **9** を緩め、下カットプレート **1** を前へ引き抜き、上カットプレート **2** を取外します。図 D と図 E を参照。
- 上カットプレート **2** を差し込む前に、レゾネータブロック **8** がこのためのレゾネータの窪み **7** に来ることを確認してください。図 E を参照。
- 上カットプレート **2** をはめ込みます。レゾネータ **7** の先端部 **b** が正確に上カットプレート **2** の穴 **c** に嵌ることを確認してください。図 D を参照。



- ▶ 下カットプレート **1** をクランプネジ **9** のヘッドの下ヘストップまでカッターヘッドケースに押し込み、両方のクランプネジ **9** を締付けます。
- ▶ 調整ネジ **4** を両方のカットプレートが軽く相互に押し合うまでねじ込みます。図 A を参照。

プレートの圧力を設定する

注意

プレートの圧力設定は製品が稼働している状態で補助工具を用いずに行います。

注意

プレートの圧力が高すぎると余計に加熱され、カットプレートの摩耗が激しくなります。

- ▶ ロックナット **3** を緩め、調整ネジ **4** を、上カットプレート **2** が下カットプレート **1** に押されなくなるまで（動作音が高くなる）慎重に回して抜き取ります。図 A を参照。
- ▶ 調整ネジ **4** を軽く抵抗が感じられるまで回してネジ込みます。ここからさらにおよそ一回転回し、次にロックナット **3** を締付けます。

カッターヘッドの洗浄

- ▶ カッターヘッドはカット時期に数日後にはまたは汚れ方に応じて洗浄してください。
- ▶ リチウムイオンバッテリー **39** をアンロックし、取外します。
- ▶ 両方のネジ **6** を回して外します。図 B を参照。
- ▶ カッターヘッドを見下ろしたときこのヘッドを左へ 15° 回し、モータケースから取外します。
- ▶ カットプレートを取外します、 カットプレートの交換を参照。
- ▶ カッターヘッドの内部空間と個々の部品をブラシや筆でよく清掃してください。
- ▶ カットプレートを挿入し、引き締めます、 カットプレートの交換を参照。
- ▶ 歯車を潤滑します、歯車の潤滑を参照。
- ▶ カッターヘッドを慎重にモータに差し込みます。このときカッターヘッドが左へおよそ 15° 回って差し込まれ、下のノーズがモータケースの溝に嵌ることを確認してください。
- ▶ カッターヘッドの潤滑、カッターヘッドの潤滑を参照。

エアフィルターを清掃する

- ▶ エアフィルター **37/38** を一日一回以上または汚れ方に応じて洗浄してください。
- ▶ エアフィルター **37/38** を充電式ヘアカッターから取外します。図 G を参照。
- ▶ エアフィルター **37/38** をお湯とブラシでよく洗います。
- ▶ エアフィルター **37/38** を自然に乾燥させます。
- ▶ 充電式ヘアカッターを清掃します。
- ▶ エアフィルター **37/38** を充電式ヘアカッターに差し込みます。

カットプレートの研磨

- ▶ カットプレートを研磨するにはズールのエースクラップ本社テクニカルサービスにご送付ください、テクニカルサービスを参照。

4.6 保管

- ▶ カッターとカットプレートは保管前によく清掃してください、再生処理を参照。
- ▶ この製品は乾燥した暗く清潔な空間に保管してください。

5. カットプレート

5.1 カッターヘッド GT367 用カットプレート

| 商品番号 | 名称 |
|-------|---------------------------------|
| GT501 | 上カットプレート、15 個の歯付き |
| GT502 | 下カットプレート、31 個の歯付き カット高さ：3 mm |
| GT503 | 上カットプレート、17 個の歯付き |
| GT504 | 下カットプレート、18 個の歯付き カット高さ：3 mm |
| GT505 | 上カットプレート、23 個の歯付き |
| GT506 | 下カットプレート、23 個の歯付き カット高さ：3 mm |
| GT508 | 下カットプレート、51 個の歯付き カット高さ：1 mm |
| GT510 | GT506 と同じ、カット高さは 5 mm |
| GT511 | GT502 と同じ、カット高さは 1 mm |

5.2 推奨される組合せ

| 組合せ | 上 / 下プレート | 最適な用途 |
|-------------|-------------|--------------------------|
| 歯が狭くアレンジされた | GT501/GT502 | 牛馬 (GT474 と GT367 の標準装備) |
| | GT501/GT511 | 工業用刃 |
| | GT505/GT508 | (皮革用シア) |
| ミディアム歯 | GT505/GT506 | 牛、犬、ヤギ |
| | GT505/GT510 | 犬、ヤギ |
| ワイド歯 | GT503/GT504 | 牛、ファインウールの羊、個々の羊 |

動物用バリカン Econom CL/Econom CL Equipe/Econom CL Fitter

6. 再生処理

6.1 洗浄／消毒



感電および火災の危険！

- ▶ クリーニング前に：
 - 電源プラグをチャージャーから引き抜きます。
 - リチウムイオンバッテリーをアンロックし、充電式ヘアカッターを取外します。
- ▶ 可燃性や爆発性の洗浄液や消毒液を使用しないでください。
- ▶ 液体が製品に侵入しないようにしてください。



機械を使用して清掃や消毒を行うと製品が損傷または破損します！

- ▶ 製品は手でのみ清掃 / 消毒してください。
- ▶ 製品を絶対に滅菌処理しないでください。



不適切な洗浄液や消毒液では製品が損傷します！

- ▶ 地面の清掃に許可されている洗浄液や消毒液をメーカーの指図に従ってご使用下さい。
- ▶ 製品を水や洗浄液に浸さないでください。
- ▶ 液体が充電用穴に侵入しないようにしてください。
- ▶ 充電用穴内の接点を細心の注意を払ってよく清掃してください。

- ▶ 製品のケースは糸くずが立たない布に市販の消毒液を湿らせて拭き取ってください。
- ▶ 必要なら残余清掃 / 消毒液を効果が出る時間放置した後できれいな水を湿らせた糸くずが立たない布で拭き取ってください。
- ▶ きれいな糸くずが立たない布で拭きとって乾燥させます。
- ▶ 充電用穴の中の接点をイソプロパノールまたはエチルアルコールおよび綿棒で清掃します。腐食性薬剤を使用しないでください。
- ▶ 必要なら、清掃 / 消毒を繰り返します。

6.2 点検と確認

- ▶ 製品は室温で冷まします。
- ▶ 製品を清掃および消毒したら清潔な状態、機能、損傷がないかを点検してください。
- ▶ 製品の損傷、異常なノイズ、過熱または強すぎる振動がないか確認します。
- ▶ カッターヘッドの破損、損傷や切れなくなった刃がないか点検します。
- ▶ 損傷している製品は直ちに分別してください。

7. メンテナンス

信頼してご使用頂けるようにエースクラップは年一回以上メンテナンスを行うようにお勧めします。



8. トラブルシューティング

8.1 充電式ヘアカッター Econom CL/Econom CL Equipe/Econom CL Fitter

| 障害 | 症状 | 原因 | 解決策 |
|-------------------------|--|---------------------------------|---------------------------------|
| 充電式ヘアカッターが始動しない | - | リチウムイオンバッテリーが有効にされていない | リチウムイオンバッテリーのスイッチ e を入れる |
| | オン / オフスイッチの LED 36 が一秒に二回点滅します | リチウムイオンバッテリーが充電されていない | リチウムイオンバッテリーを充電する |
| | - | リチウムイオンバッテリーが故障している | 新しいリチウムイオンバッテリーを入れる |
| | - | リチウムイオンバッテリーが入っていない | リチウムイオンバッテリーを入れる |
| 充電式ヘアカッターが使用中に止まったままになる | - | リチウムイオンバッテリーが保護スイッチによってオフになっている | 充電式ヘアカッターをオフにしてまたオンにする |
| | - | リチウムイオンバッテリーが消耗した | 新しいリチウムイオンバッテリーを入れる |

動物用バリカン Econom CL/Econom CL Equipe/Econom CL Fitter

8.2 チャージャーとリチウムイオンバッテリー

| 障害 | 症状 | 原因 | 解決策 |
|---------------------|-------------------------------------|-----------------------------------|---|
| チャージャーが機能しない | LED表示「Accu」が点灯しない | 電源ケーブルがコンセントから抜けている | 電源ケーブルをチャージャーの装置プラグおよび電力網のコンセントに差し込む |
| | リチウムイオンバッテリーが充電されていない | 電源ケーブルの不具合 リチウムイオンバッテリーが故障している | 電源ケーブルを交換する リチウムイオンバッテリーをメーカーに交換させてください、テクニカルサービスを参照 |
| リチウムイオンバッテリーが充電されない | リチウムイオンバッテリーを差し込んでも充電状態インジケータが点灯しない | チャージャー接点の汚れ | 充電穴内の接点をきれいにし、再生処理を参照 |
| | - | チャージャーの接点が損傷している | チャージャーをメーカーに修理させてください、テクニカルサービスを参照 |
| | - | リチウムイオンバッテリーが故障している | リチウムイオンバッテリーをメーカーに交換させてください、テクニカルサービスを参照 |
| | - | チャージャーの不具合 | チャージャーをメーカーに修理させてください、テクニカルサービスを参照 |
| | - | 充電中にリチウムイオンバッテリーが熱くなる | リチウムイオンバッテリーを充電用穴から取り出し、冷ましてから充電を再開する |
| | - | 充電の障害またはリチウムイオンバッテリーの不具合 | リチウムイオンバッテリーを充電用穴から取り出し、充電を再開する 障害がまだあればリチウムイオンバッテリーをメーカーに交換させてください、テクニカルサービスを参照 |



9. テクニカルサービス



警告

怪我する危険や故障があります！

▶ 製品を改造しないでください。

医療機器の改造は保証 / 填補請求権の無効化や、該当する場合には認可の失効があります。

サービス拠点

B. Braun Aesculap Japan Co., Ltd.

2-38-16 Hongo, Bunkyo-ku

113-0033 Tokyo, JAPAN

Phone: +81 3-3814-2525

Fax: +81 3-3814-3140

<http://www.bbraun.jp>

その他のサービス拠点については上記の住所までお問い合わせください。

10. アクセサリー / 交換部品

| 商品番号 | 名称 | 仕様 | 電源ケーブルまたは電源アダプター | リチウムイオンバッテリー | チャージステーション一式 | アクセサリ |
|-------------------|---------------------|-------------------|------------------------------------|--------------|--------------|---|
| GT804/ GT806 | Econom CL | 欧州 イギリスを 除く | TA012170 欧州フラットプラグ、黒 L=1.8 m | GT801 | GT803 | GT604 カットプレート とカッターヘッド 用スペシャル オイル GT605 ギアボックスグ リース (チュー ブ) |
| GT814/ GT816 | Econom CL Equipe | | | | | |
| GT834 | Econom CL Fitter | | | | | |
| GT804G/ GT806G | Econom CL | イギリス | TA012169 イギリス仕様プラグ、黒 L=1.8 m | | | |
| GT814G/ GT816G | Econom CL Equipe | | | | | |
| GT834G | Econom CL Fitter | | | | | |
| GT804K/ GT806K | Econom CL | 米国 | TA012168 2極デバイスプラグ、黒 L=1.8 m | | | |
| GT814K/ GT816K | Econom CL Equipe | | | | | |
| GT834K | Econom CL Fitter | | | | | |
| GT804A/ GT806A | Econom CL | オーストラ リア | TA013657 2極デバイスプラグ、黒 L=1.8 m | | | |
| GT814A/ GT816A | Econom CL Equipe | | | | | |
| GT834A | Econom CL Fitter | | | | | |

動物用バリカン Econom CL/Econom CL Equipe/Econom CL Fitter

11. 仕様

11.1 充電式ヘアカッター Econom CL/Econom CL Equipe/Econom CL Fitter

| | GT800 Econom CL | GT810 Econom CL Equipe | GT834 Econom CL Fitter |
|--------------------------|--------------------------------|------------------------------|------------------------------|
| ストローク数 | 最大 2 750 1/min | 最大 2 250 1/min | 最大 3 000 1/min |
| リチウムイオンバッテリー 1 個の作動時間 | 約 70 分 | 約 80 分 | 約 70 分 |
| 通常の電圧 | 最大 21.6 V | 最大 21.6 V | 最大 21.6 V |
| 容量 | 最大 2.6 A | 最大 2.6 A | 最大 2.6 A |
| 重量 (カッターヘッドと バッテリー込み) | 1 250 g | 1 250 g | 1 250 g |
| 認証マーク | TÜV-GS, CE, UL, CSA, PSE | TÜV-GS, CE, UL, CSA, PSE | CE, UL, CSA, PSE |

11.2 チャージャー

| | GT803 |
|-------------------------|------------------------|
| 電源電圧範囲 (消費電流) | 100 V ~ 240 V |
| 周波数 | 50Hz/60Hz |
| 充電電圧 / 出力電圧 | 最大 25.2 V |
| 充電電流 / 出力電流 | 最大 2.6 A |
| 重量 (ケーブルと電源アダプター 込み) | 764 g |
| 認証マーク | TÜV-GS, CE, UL, CSA |

11.3 リチウムイオンバッテリー

| | |
|-------|------------------------|
| | GT801 |
| セルタイプ | リチウム |
| 電圧 | 21.6 V |
| 容量 | 2.6 Ah |
| 充電時間 | 約 70 分 |
| 認証マーク | TÜV-GS, CE, UL, CSA |

11.4 準拠性宣言

| | |
|--|---|
|  | <p>弊社は本製品が下記の規格または規範規定書に準拠していることを単独で保証します。</p> <p>2004/108/EC EMC 指令： DIN EN 60335-1 DIN EN 60335-2-8</p> <p>世帯用途および類似の目的に使用する電気機器の安全性</p> <ul style="list-style-type: none"> - 一般要件 - ヘアカッター <p>Aesculap Suhl GmbH</p> |
|--|---|

12. 廃棄処分

電動ツール、アクセサリおよび梱包は環境両立性のある再利用ルートに処分してください

12.1 EU のみ該当

| | |
|---|---|
|  | <p>電動ツールは一般家庭ゴミと一緒に捨てないでください！</p> <p>電気電子機器に関する欧州指令 2012/19/EU およびその加盟国国内法に従い耐用に適さない電動ツールは分別収集し環境両立性のある再利用ルートに処分しなければなりません。</p> |
|---|---|

12.2 リチウムイオンバッテリー

リチウムイオンバッテリーを家庭ゴミ、火や水の中に投げ込まないでください。故障したまたは使用終了したリチウムイオンバッテリーは欧州指令 2006/66/EC に従い集取、再利用または環境に優しい方法で処分しなければなりません。



13. 2年保証

お客様へ

本製品のお買い上げ心からお礼申し上げます。

弊社の名前である Aesculap（ビー・ブラウンエースクラップ）は数十年以来検査合格保証および最高品質のサービスで知られています。お客様に革新的で高性能な製品をお届けするのは弊社の使命です。Aesculap は高品質機器を生産しており、お客様のために高級素材の使用ならびに入念な加工品質を確実に行っていきます。弊社の製品の瑕疵につきましては、不適切な使用、通常劣化または、製品の誤った使用方法、および不適格で正常に機能しない他社製品の使用を原因として生じた故障については製品保証を致しておりませんので、ご注意ください。

同様に、価値または機能に影響しないかまたは軽微な影響しか与えない瑕疵も保証対象外です。

保証の範囲で賠償責任を負う場合には、製品を修理または交換するかを弊社の裁量によって決めさせていただきます。

מכונת תספורת לבקר ולסוסים Econom CL/Econom CL Equipe
סימול על המוצר

| | |
|--|--|
| זיהרות, סימול אזהרה כללי זיהרות, נא לעניין בתיעוד הנלווה | |
| סימול מכשירים חשמליים ואלקטרוניים במסגרת תקנה (WEEE) 2012/19/EU, ר' פינאי | |

סקירה כללית

| סעיף | מספר | מס' פריט | תיאור |
|------|------|---------------|-------------------------------------|
| 1 | 1 | GT502 | להב עליון (GT816/GT804) |
| 2 | 1 | GT501 | להב תחתון (GT806/GT804) |
| | 1 | GT505 | להב עליון (GT816/GT814) |
| 3 | 1 | GT610405 | אום עם הברגה פנימית |
| 4 | 1 | GT367205 | בורג ויסות |
| 6 | 2 | TA010017 | בורג |
| 7 | 1 | GT367201 | רוטט |
| 8 | 1 | GT610304 | בלוק לרוטט |
| 9 | 2 | GT610010 | בורג הידוק |
| 10 | 6 | GT367202 | עלה של קפיץ עלים |
| 11 | 1 | GT367812 | תמסורת גלגלי שיניים עם ציר אקסצנטרי |
| 15 | 2 | TA008295 | פין כיוון |
| 16 | 1 | GT367801 | תושבת ראש חיתוך מורכבת |
| 17 | 2 | TA005091 | בורג |
| 18 | 1 | GT367802 | לוחית הפרדה, שמאל |
| 19 | 1 | GT367803 | לוחית הפרדה, ימין |
| 20 | 1 | TA007765 | בורג משוקע |
| 25 | 1 | GT610307 | גשר קפיצי |
| 26 | 1 | GT367207 | בורג הידוק |
| 27 | 1 | GT367804 | רוטט, מורכב |
| 35 | 1 | TA009222 | מברג |
| 36 | 1 | GT800249 | מתג הפעלה (עם LED) |
| 37 | 1 | GT800804 | מסנן אוויר (כחול) Econom CL |
| 38 | 1 | GT800844 | מסנן אוויר (בורדו) Econom CL Equipe |
| 39 | 1 | GT801 | סוללת ליתיום-יון |
| 40 | 1 | GT803 | מטען |
| א | 1 | - | נקודת סיכה למכונת תספורת נטענת |
| ב | 1 | - | קצוות הרוטט |
| ג | 1 | - | נקבים בלהב העליון |
| ד | 1 | - | מחווני מצב טעינת סוללת ליתיום-יון |
| ה | 1 | - | מתג סוללת ליתיום-יון |
| ו | 1 | - | נעילת סוללה |
| ז | 1 | GT800 / GT810 | מכונת תספורת נטענת |
| - | 1 | GT604 | שמן מיוחד לראש החיתוך וללהבים |
| | 1 | GT605 | שמן מכונות לגלגלי שיניים (שפופרת) |

תוכן העניינים

| | | |
|-----|---|------|
| 161 | שימוש זהיר | 1 |
| 161 | תיאור המכשיר | 2 |
| 161 | באריזה | 2.1 |
| 161 | מרכיבים נדרשים להפעלה | 2.2 |
| 161 | שימוש ייעודי | 2.3 |
| 162 | צורת ההפעלה | 2.4 |
| 162 | הכנה | 3 |
| 162 | השימוש במכונת התספורת הנטענת, המטען וסוללת הליתיום-יון | 4 |
| 162 | הכנות | 4.1 |
| 162 | בדיקת תקינות | 4.2 |
| 163 | חיבור המטען/טעינת סוללת ליתיום-יון | 4.3 |
| 163 | החלפת סוללות ליתיום-יון | 4.4 |
| 164 | הטיפול בראש החיתוך | 4.5 |
| 165 | אחסון | 4.6 |
| 165 | להבים | 5 |
| 165 | להבים מתאימים לראש החיתוך | 5.1 |
| 165 | שילובים מומלצים | 5.2 |
| 166 | הכנה לשימוש מחדש | 6 |
| 166 | ניקוי/חיטוי | 6.1 |
| 166 | בקרה ובדיקה | 6.2 |
| 166 | שירות תקופתי | 7 |
| 167 | זיהוי וטיפול בתקלות | 8 |
| 167 | מכונת תספורת נטענת Econom CL Equipe/Econom CL | 8.1 |
| 168 | מטען וסוללת ליתיום-יון | 8.2 |
| 169 | שירות טכני | 9 |
| 169 | אביזרים/חלקי חילוף | 10 |
| 170 | נתונים טכניים | 11 |
| 170 | מכונת תספורת לבקר ולסוסים Econom CL Eq/Econom CL Equipe | 11.1 |
| 170 | מטען | 11.2 |
| 170 | סוללת ליתיום-יון | 11.3 |
| 170 | הצהרת ציות לתקינה | 11.4 |
| 170 | סילוק פסולת | 12 |
| 170 | למדינות הקהילה האירופית בלבד | 12.1 |
| 170 | סוללת ליתיום-יון | 12.2 |
| 171 | שנתיים אחריות | 13 |



1. שימוש זהיר

סכנת מוות מהלם חשמלי!
 אין לפתוח את המוצר.
 יש לחבר את המוצר אך ורק
 למקור חשמלי מוארק.



סכנה

- טרם השימוש יש לבדוק שהמוצר במצב פעולה תקין.
- אחסן את המטען ואת סוללות הליתיום-יזן בטמפרטורת החדר.
- יש לשמור את המטען ואת סוללות הליתיום-יזן יבשים.
- לפני השימוש הראשון יש לטעון את סוללות הליתיום-יזן.
- כדי למנוע נזק בשל התקנה ושימוש לא נכונים וכדי לא להביא לתפוגת האחריות והחבות של היצרן:
- יש להשתמש במוצר אך ורק על פי הוראות שימוש אלה.
- יש להקפיד על קיום הוראות הבטיחות והתחזוקה.
- יש לשלב אך ורק מוצרים של Aesculap.
- יש לשמור את הוראות השימוש במקום עם גישה נוחה למשתמש.
- יש לפעול על פי התקנים הרלוונטיים.
- יש לוודא שההתקנים החשמליים של החדר עומדים בתקנות IEC.
- יש למשוך את התקע מתוך השקע ולא להוציאו על ידי משיכת הכבל החשמלי.
- אין להשתמש במכשיר בסביבה הנמצאת בסכנת התפוצצות.
- אין להשתמש במכשיר פגום או מקולקל. יש להוציא מכלל שימוש את המוצר הפגום.

2. תיאור המכשיר

2.1 באריזה

| מס' פריט | תיאור |
|-----------------------|--|
| GT800 GT810 | מכונת תספורת נטענת Econom CL או Econom CL Equipe |
| GT801 | סוללת ליתיום-יזן |
| GT803 | מטען |
| ר' אביזרים/חלקי חילוף | כבל חיבור לרשת החשמל (עם תקע למכשיר) |
| TA013895 | הוראות שימוש |
| GT604 | משמנת ידנית |

2.2 מרכיבים נדרשים להפעלה

- מכונת תספורת נטענת Econom CL Equipe/Econom CL
- מטען
- כבל חיבור לרשת החשמל (עם תקע למכשיר)
- סוללת ליתיום-יזן

2.3 שימוש ייעודי

מכונת תספורת נטענת Econom CL Equipe/Econom CL

מכונת התספורת הנטענת Econom CL Equipe/Econom CL מיועדת לגזיזת בעלי חיים גדולים כגון בקר, סוסים וכלבים גדולים.

מטען GT803/סוללת ליתיום-יזן GT801

המטען GT803 מיועד לטעינת הסוללות GT801.

מכונת תספורת לבקר ולסוסים Econom CL/Econom CL Equipe

2.4 צורת ההפעלה

מכונת תספורת נטענת Econom CL Equipe/Econom CL

מכונת התספורת הנטענת Econom CL Equipe/Econom CL מופעלת ומופסקת באמצעות מתג ההפעלה 36.

הערה:

מתג ההפעלה מגיב רק אחרי כחצי שנייה, וזאת כדי למנוע הפעלה בשוגג.

מטען GT803/סוללת ליתיום-GT801

המטען GT803 מיועד למתח רשת של 100 עד 240 וולט בתדירות של 50 עד 60 הרץ.

כדי להכין את המטען GT803 לשימוש יש לחברו לרשת החשמל באמצעות התקע החשמלי.

מטען GT803 מצויד בחיבור לסוללה אחת.

עם חיבור סוללת הליתיום-יון מתחילה הטעינה באופן אוטומטי.

משך הטעינה תלוי במצב הטעינה ובקיבולת של סוללות הליתיום-יון.

תהליך הטעינה

סוללות הליתיום-יון נטענות על ידי פעימות בלתי פוסקות של זרם חשמלי.

מצב הטעינה של סוללות הליתיום-יון נמצא בניטור במהלך הטעינה. הניטור מבטיח טעינה של 100% בלי טעינת יתר.

נוסף על כך מנוטרת גם הטמפרטורה של הסוללות.

מחונן מצב הטעינה של סוללות הליתיום-יון ד מצויד ב-5 LED נוריות. כל נורית LED מייצגת 20% מקיבולת הטעינה. כאשר הסוללה נמצאת בטעינה, נורית ה-LED המתאימה למצב הטעינה מהבהבת. כאשר כל נוריות ה-LED דולקות באופן יציב, הסוללה טעונה לגמרי.

משך הטעינה

הטעינה נפסקת כאשר היא מגיעה לזמן הטעינה המרבי. משך הטעינה הוא כ-70 דקות.

3. הכנה

אי ציות להנחיות דלהלן יביא לביטול כל אחריות מצד Aesculap.

על הכנת המכשיר לשימוש ועל הפעלתו חלות ההנחיות הבאות:

- התקנות הלאומיות על הכנת מכשירים לשימוש והפעלתם,
- התקנות הלאומיות על הגנה מפני אש והתפוצצות,
- המלצות ההפעלה על פי תקנות VDE/IEC

4. השימוש במכונת התספורת הנטענת, המטען וסוללת הליתיום-יון

4.1 הכנות

חיבור האביזרים למכשיר

שילוב אביזרים שאינם נזכרים בהוראות שימוש אלה מותר רק אם הם מיועדים במפורש ליישום הרלוונטי. בכל מקרה אסור ששילוב כזה ישפיע על פעולתו התקינה של המכשיר ו/או על הוראות הבטיחות.

4.2 בדיקת תקינות

מכונת תספורת נטענת Econom CL Equipe/Econom CL

בצע בדיקה ויזואלית.

ודא שמסנן האוויר 38/37 מחובר נכון. ר' איור ז.

הכנס את סוללת הליתיום-יון 39 לתושבת המתאימה במכונה ונעל אותה.

בדוק את מצב הטעינה של הסוללה. לחץ על מתג ה ראה איור ו.

מחונן מצב הטעינה ד מציג את מצב הטעינה.

הערה:

כדי למנוע את התרוקנות סוללת הליתיום-יון כאשר המכשיר אינו בשימוש, החיבור האלקטרוני בין סוללות הליתיום-יון לבין מנוע מכונת התספורת הנטענת ינותק אחרי שעה אחת.

חידוש מצב הפעולה של סוללת הליתיום-יון 39: לחץ על מתג ה. ר' איור ו'. כל נוריות ה LED-של מחונן מצב הטעינה ד יידלקו.

מטען/סוללת ליתיום-יון

בצע בדיקה ויזואלית

לפני חיבור המוצר לרשת החשמל:

- בדוק את כבל החשמל כדי לוודא שלא נגרם לו נזק
- בדוק את המוצר כדי לוודא שלא נגרם לו נזק (לדוגמה, מגעים מכופפים בתושבת המטען).

חבר את תקע הכבל החשמלי לשקע שביחידת הטעינה.

חבר את התקע האחר לשקע של רשת החשמל

הכנס את סוללת הליתיום-יון 39 לתושבת של המטען וטען אותה. ר' איור ו'.

